



spa **Jacuzzi**

pleasure

design

performance

health



<b>р.</b>	<b>Содержание</b>	<b>Spis treści</b>
2	Истоки гидротерапии	Początki hydroterapii
4	Так появилась на свет Jacuzzi®	Tak rodzi się Jacuzzi®
6	Ценности марки	System wartości marki Jacuzzi®
8	Минибассейн: где, когда и с кем	Wanna Spa: gdzie, kiedy i z kim
10	Гидротерапия, как её видит Jacuzzi®	Hydroterapia według Jacuzzi®
12	Форсунки Jacuzzi® PowerPro®	Dysze Jacuzzi® PowerPro®
14	Путь к хорошему самочувствию	ClearRay™
16	ClearRay™	Ścieżka dobrego samopoczucia
18	10 причин, заставляющих выбрать Jacuzzi®	10 powodów dla których warto wybrać Jacuzzi®
20	Забота об окружающей среде	Troska o środowisko
22	8 простых ответов, чтобы лучше понять Jacuzzi®	8 prostych pytań aby zrozumieć swoją wannę Spa Jacuzzi®
<b>24</b>	<b>Линии минибассейнов Jacuzzi®</b>	<b>Rodziny wanien Spa Jacuzzi®</b>
<b>28</b>	<b>Итальянский дизайн</b>	<b>Italian Design</b>
32	Flow	Flow
33	City™ Spa	City™ Spa
36	Delfi	Delfi
37	Delos	Delos
38	Santorini Pro	Santorini Pro
39	Unique	Unique
40	Alimia	Alimia
44	Profile	Profile
<b>48</b>	<b>Premium</b>	<b>Premium</b>
50	J500 Premium	J500 Premium
52	J585	J585
53	J575	J575
54	J400 Premium	J400 Premium
58	J495	J495
59	J480	J480
60	J465	J465
61	J415	J415
62	JLXL Premium	JLXL Premium
66	JLXL	JLXL
70	J300 Premium	J300 Premium
74	J385	J385
75	J375	J375
76	J365	J365
77	J355	J355
78	J345	J345
79	J335	J335
80	J325	J325
81	J315	J315
<b>82</b>	<b>Professional</b>	<b>Professional</b>
88	Enjoy	Enjoy
89	Virginia Experience	Virginia Experience
90	Sienna Experience	Sienna Experience
91	Alimia Experience	Alimia Experience
<b>94</b>	<b>Аксессуары</b>	<b>Aksesoria</b>
96	Ротанг	Rattan
98	Дерево	Drewno
100	Синтетическое дерево	Drewno syntetyczne
102	Крышки и нагрев воды	Pokrywy i ogrzewanie wody
104	Обслуживание	Czyszczenie i konserwacja
106	Послепродажное обслуживание	Obsługa posprzedażna
108	Цвета чаши	Kolory
110	Отделка	Wykończenia
<b>112</b>	<b>Технические характеристики</b>	<b>Opis techniczny</b>

# Вода, истоки оздоровительных процедур

Woda, zdrowie i dobre samopoczucie u źródeł



Первым, кто понял потенциал воды, был греческий философ Фалет, который считал воду первичным элементом, началом всех начал. Но реализовать на практике всё то благотворное действие, которое вода оказывает на тело и разум, смогли древние римляне, которые ввели баню в обиход как изысканную ежедневную процедуру. Так во всех уголках империи появились на свет многочисленные термальные комплексы, которые предлагали оздоровительные процедуры среди роскоши мрамора и мозаики. Средневековье было тёмным периодом, в котором культ оздоровления считался грехом. Однако на рубеже XVIII и XIX веков возродились многочисленные гидротерапевтические комплексы, в которых знатная буржуазия проводила свое свободное время. Вода стала синонимом здоровья, были разработаны самые разнообразные методы её применения: от талассотерапии на основе морской соли до чередования горячей и холодной воды. Поворотный момент настал в Германии, в конце XIX века, когда начался промышленный выпуск чугунных эмалированных ванн. Позднее их постигла эволюция, которая привела к появлению на свет гидротерапевтических ванн с встроенной системой, запатентованных компанией Jacuzzi®.



Grecki filozof Tales z Miletu jako pierwszy spostrzegł potencjał wody, widząc w niej zasadę i przyczynę wszystkiego. Ale to Rzymianie zastosowali w praktyce dobroczynne działanie wody na ciało i umysł, czyniąc z kąpeli wyszukaną codzienną praktykę. W każdym zakątku cesarstwa powstały w ten sposób liczne łaźnie, oferujące dobroczynną kąpiel w oprawie z marmuru i mozaiki. W okresie Średniowiecza kult dbałości o zdrowie i dobre samopoczucie uważano za grzeszny ale pomiędzy XVIII i XIX w. na nowo rozpowszechniły się uzdrowiska, w których burżuazja spędzała swój wolny czas. Woda stała się synonimem zdrowia. Opracowano wiele wodnych praktyk zdrowotnych o zróżnicowanym przeznaczeniu, od talasoterapii na bazie wody morskiej, po naprzemienne stosowanie wody ciepłej i zimnej. Pod koniec XIX w., w Niemczech, rozpoczęto produkcję przemysłową emaliowanych wanien żeliwnych, ich ewolucja doprowadziła do powstania wanien z systemem hydroterapii, patentu Jacuzzi®.

# Чтобы творить, нужно уметь мечтать. Так появилась на свет Jacuzzi®

Aby tworzyć trzeba umieć marzyć. Tak rodzi się Jacuzzi®



Каждый из нас имеет заветную мечту. История Jacuzzi® начинается именно с неё. С творчества, энергии, с умения предугадать то, что впоследствии станет мечтами людей. И, наконец, с умения воплощать их в жизнь. Более ста лет тому назад Франческо, Ракеле и Валериано Джакуzzi переехали из Италии в Калифорнию в поисках успеха. Через несколько лет Джелиндо, Кандидо, Джокондо и Джузеппе присоединяются к братьям, чтобы учредить компанию Jacuzzi Bros. На дворе стоит 1915 год, и здесь начинается необычайная история, сотканная из способностей и предпринимательства, гениальности и духа новизны.

Każdy z nas ma jakieś marzenie. Historia Jacuzzi® rodzi się właśnie z tego. Z wyobraźni, z zapału, z umiejętności przewidzenia marzeń innych ludzi. I oczywiście, z realizacji tych marzeń. Ponad wiek temu, Francesco, Rachele i Valeriano Jacuzzi, opuszczają Włochy w poszukiwaniu sukcesu, a ich celem jest Kalifornia. W przeciągu kilku lat, Gelindo, Candido, Giocondo i Giuseppe dołączają do nich aby założyć firmę Jacuzzi Bros. Jest rok 1915 i ma początek niezwykła historia talentu i przedsiębiorczości, geniuszu i ducha innowacji.

Первым изобретением стал новый винт, использованный в авиации Соединенных Штатов, предшественник первого моноплана с встроенной кабиной, запатентованный в 1920 году. Затем череда других изобретений открывает новые перспективы: от изобретения насоса для полива, который получил огромное признание среди американских крестьян, до создания Frostifugo - супервентилятора, подававшего горячий воздух для борьбы с заморозками.

За одной идеей рождалась другая. В 1943 году Кеннет Джакуzzi, младший сын Кандидо, заболел серьезной формой ревматоидного артрита. Заметив, что ежемесячные сеансы гидротерапии в больнице существенно облегчали страдания и симптомы болезни, в 1956 году отец Кеннета, младший из 7 братьев, создал первый погружной насос, создающий целебное действие гидротерапии, который позволил Кеннету продолжить терапию дома. Так появился на свет J300® - струйный насос, обладавший целебным эффектом гидротерапии.



1968 год стал поворотным в истории. Проект Кандидо был пересмотрен племянником Роем, который разработал ванну со встроенными форсунками и гидромассажную систему. Она легла в основу всех моделей Jacuzzi®.

С этого момента история повествует об эволюции и постоянном росте, нацеленном на оздоровление людей. Эта модель вышла за географические границы, но осталась крепко связанной с корнями и инновационным духом, до сих пор являющимся самым большим наследием марки Jacuzzi®, которая со своими 250 международными патентами стала примером совершенства в развитии передовой технологической продукции с несравненным дизайном.

Pierwszy wynalazek to oparte na nowym pomysle śmigło zastosowane przez lotnictwo amerykańskie, wstęp do pierwszego jednopłatowca ze zintegrowaną kabiną, opatentowanego w 1920. Rozpoczyna się okres nowych pomysłów i wielu nowych perspektyw. Od wynalazku pompy irygacyjnej, która odniesie sukces w rolnictwie amerykańskim, po Frostifugo, dmuchawę grzewczą do walki z mrozem.

Z każdego pomysłu rodził się kolejny pomysł. W 1943 Kenneth Jacuzzi®, najmłodszy syn Candido, zapada na poważną odmianę reumatoidalnego zapalenia stawów. Widząc, że zabiegi hydroterapeutyczne w szpitalu wyraźnie łagodzą ból chłopca, ojciec, najmłodszy z 7 braci Jacuzzi, realizuje w 1956 pierwszą pompę zatapialną która syntetyzuje dobroczynne działanie hydroterapii pozwalając Kennethowi na kontynuowanie zabiegów terapeutycznych w domu. Rodzi się w ten sposób J300®, pompa strumieniowa która jest syntezą zdrowotnego działania hydroterapii.



1968 jest rokiem przełomowym. Projekt Candido zostaje przerobiony przez Roy'a, który projektuje wannę ze zintegrowanymi dyszami i systemem hydromasującym, podstawę każdego modelu Jacuzzi®.

Od tego momentu mówi się o rozwoju i ciągłym wzroście mających na celu zdrowie i dobre samopoczucie klientów Jacuzzi®. Model, który przekroczył granice geograficzne ale posiada silne korzenie i duch innowacji, po dzień dzisiejszy pozostając największym dziedzictwem marki Jacuzzi®, która ze swoimi ponad 250 patentami międzynarodowymi stanowi przykład doskonałości w rozwoju produktów charakteryzujących się zaawansowaną technologią i łatwo rozpoznawalnym designem.

# Марка Jacuzzi®: гораздо больше, чем просто имя

Марка Jacuzzi®: więcej niż nazwa



Более 50 лет опыта научили нас смотреть всегда вперёд. Мы постоянно работаем над созданием новых технологий, которые могут сделать ощущения от минибассейна Jacuzzi незабываемыми, с уверенностью, что это - самый лучший гидромассаж.

Ponad 50-letnie doświadczenie nauczyło nas zawsze patrzeć w przyszłość. Celem naszych nieustających wysiłków jest tworzenie nowych technologii, czyniących korzystanie z wanny spa Jacuzzi® niezapomnianym przeżyciem z gwarancją najlepszego hydromasażu.



# Основа опыта Jacuzzi®

Podstawy przeżycia Jacuzzi®

**ДИЗАЙН:** как неотъемлемый элемент изысканной эстетики и максимальной практичности.

Design: jako niezastąpiony element wyszukanej estetyki i maksymalnej funkcjonalności.



**Здоровье:** отражающее внимание к состоянию тела и души.

Health: które odzwierciedla troskę o zdrowie ciała i duszy.

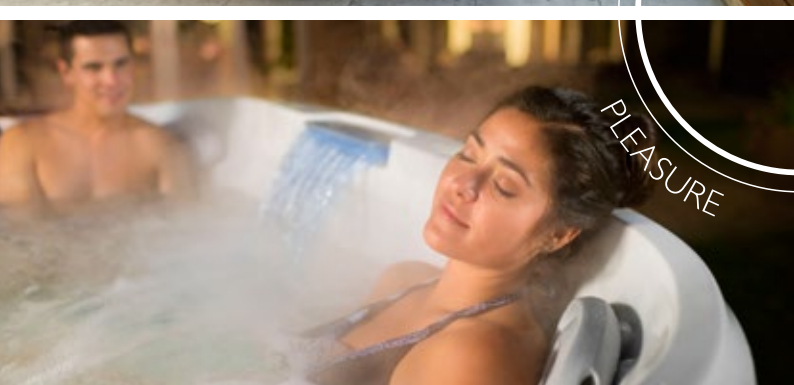

**наслаждение:** которое представляет собой вкус жизни и ощущение удовлетворённости ею.

Pleasure: czyli przyjemność i zadowolenie z życia.

Наилучшие результаты получаются в результате тщательной разработки, именно она закладывает фундамент проекта. Первостепенная цель Jacuzzi® - предоставить полную гамму ощущений для тела и органов чувств. Эти ощущения вдохновляются теми ценностями, которые лежат в основе хорошего самочувствия в его самом широком смысле.

Каждое изделие Jacuzzi® основывается на этих 4 ценностях, которые представляют собой 4 фундаментальных уровня для абсолютного оздоровления. Их синтез выражает философию Jacuzzi®, созданную для улучшения жизни её покупателей.

**характеристики:** созданные на основе технологических исследований, гарантирующих наилучший результат.

Performance: stworzone z poszukiwań technologicznych, które oferują najlepsze wyniki.

Najlepsze rezultaty osiągnane są dzięki staranności projektu, opartej na określonych zasadach. Najważniejszym celem Jacuzzi® jest zaoferowanie totalnego przeżycia, dla ciała i zmysłów. Przeżycie, które opiera się na zasadach będących podstawą zdrowia i dobrego samopoczucia w najszerszym znaczeniu.

Każdy produkt Jacuzzi® opiera się na tych 4 zasadach, które odpowiadają 4 podstawowym poziomom całkowitego komfortu psycho-fizycznego. Synteza, która mówi o filozofii Jacuzzi®, zrodzonej po to by ulepszać życie jej klientów.

# Ваш минибассейн Jacuzzi®

Twoja wanna spa Jacuzzi®



Маленький бассейн или большой гидромассаж? На самом деле, это нечто большее, чем каждое из этих понятий. Минибассейны Jacuzzi® представляют собой самый полный и универсальный комплекс оздоровительных процедур, какие только можно пожелать - в собственном саду, на террасе или в большой гостиной. Необходимо рассчитать пространство, имеющееся в вашем распоряжении, так как именно оно станет решающим фактором при выборе модели минибассейна, которую можно установить. Естественно, влияет и способ использования: если вам нравится проводить время с друзьями, то важно, чтобы минибассейн мог обеспечить большое количество сидений, достаточное для удобного размещения всех друзей. Минибассейны Jacuzzi® предлагаются в различных размерах, цветах и формах. Сделайте ваш выбор и наслаждайтесь вашим гидромассажем.

Минибасены или большие гидромассажные ванны? В реальности существует нечто большее в обоих. Ванны Spa Jacuzzi® представляют собой наиболее полную и наиболее универсальную комбинацию хорошего здоровья и саморасслабления, о которой можно мечтать. В собственном саду, на террасе или в просторном салоне. Важно знать пространство, которое будет доступно, поскольку это имеет решающее значение для выбора модели ванны спа. Естественно, большое влияние имеет также тип использования: если вы любите проводить время в компании друзей, важно, чтобы ванна спа имела большее количество мест для сидения, чтобы удобно разместить всех. Ванны спа Jacuzzi® различаются по размеру, цвету и дизайну. Сделайте выбор и наслаждайтесь своим гидромассажем.

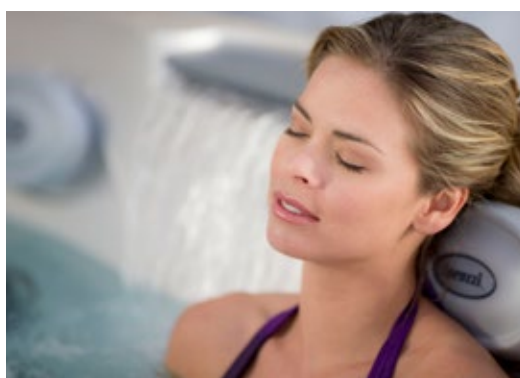

### **Ваше пространство, ваше здоровье**

Островок здоровья, идеальный, чтобы отвлечься от ежедневной суматохи или восстановить свои жизненные силы. Позаботьтесь о себе, наполните свое свободное время пользой, почувствуйте себя так, будто каждый день вы проводите на курорте.

### **С друзьями, с тем, кого любишь**

Для проведения времени в компании, для вечеринок с друзьями или для пар, которые выбирают для себя самое лучшее. Помимо отличного гидромассажа, минибассейн Jacuzzi® превращается в важный и привлекательный элемент, который добавляет удовольствия совместному времяпровождению и делает более престижным то помещение, в котором он установлен.

### **Развлечение в семье**

Уникальное решение, которое добавляет пользы времяпровождению в семейном кругу. Улучшается качество досуга, он наполняется развлечениями для детей и оздоровительными процедурами для родителей.

### **Вłasna przestrzeń, własna przyjemność**

Wyspa totalnego zdrowia i dobrego samopoczucia, idealna aby zapomnieć o codziennej bieganiu lub by zregenerować siłę. Pomyśleć o sobie wykorzystując jak najlepiej wolny czas i mieć na codzień poczucie bycia na wakacjach.

### **Z przyjaciółmi, z tymi których kochasz**

Do spędzania czasu w towarzystwie, dla przyjęć z przyjaciółmi lub dla par, które pragną tego co najlepsze. Poza oferowaniem wyjątkowego hydromasażu, wanna Spa Jacuzzi® staje się ważnym i atrakcyjnym punktem odniesienia, który ulepsza bycie razem i dodaje uroku miejscu w którym zostaje umieszczona.

### **Rozrywka w rodzinie**

Jedynе w swoim rodzaju rozwiązanie, które wpływa dobroczynnie na czas spędzany w rodzinie. Ulepsza jego jakość, nie tylko jako źródło zabawy dla dzieci, ale także jako źródło relaksu i przyjemności dla rodziców.

# Гидротерапия

Hydroterapia

## Результаты гидротерапии

Струя воды под давлением может снизить мышечное напряжение, вызванное стрессом и тревогой. Теплая вода используется в физиотерапии для ускорения восстановления мышц после травм и для снятия боли. Направленные струи воды выполняют глубокий массаж при помощи расслабляющих микропузырьков, форсунки PowerPro® Jacuzzi® предлагают разные типы гидротерапевтического массажа, который улучшает кровообращение и стимулирует выработку эндорфинов.

## Эффекты гидротерапии

Вода, под давлением струи, может уменьшить напряжение мышечное сподоване przez stres lub niepokój. Ciepła woda stosowana jest w fizjoterapii do regeneracji mięśni po wypadkach i do łagodzenia bólu. Ukierunkowane strumienie wytwarzają głęboki masaż relaksujących mikro-bąbelków, dysze Jet PowerPro® Jacuzzi® oferują różne typy masażu hydroterapeutycznego, które polepszają krążenie i wpływają na wydzielanie endorfin.



**50**  
YEARS  
OF HYDROTHERAPY

## Как это работает

Гидротерапия появилась на свет из сочетания воды, тепла и воздуха. Вода снижает массу тела на 90%, ослабляя напряжение мускулов и суставов. Тепло расширяет кровеносные сосуды, улучшает кровоток, чтобы оздоровить поврежденные ткани. Воздух, подаваемый из форсунок, не только расслабляет мускулы, но и снижает нервное напряжение. Минибассейн должен обеспечивать струи наиболее правильного типа для каждой группы мышц, при наиболее уместной интенсивности. Все форсунки Jacuzzi PowerPro® были разработаны для точного направления потока воды. Давление потока воды может быть переключено с одного сиденья на другое, а гидромассажные форсунки могут включаться или выключаться независимо друг от друга на каждом сиденье. Форсунки минибассейнов Jacuzzi® разработаны с наружным/внутренним движением. Вращающаяся струя воды воспроизводит круговое движение или же потирание руки по определенным зонам спины.

## На чем polega

Hydroterapia rodzi się z połączenia wody, ciepła i powietrza. Woda zmniejsza ciężar masy ciała o 90% łagodząc napięcie mięśni i stawów. Ciepło poszerza naczynia krwionośne polepszając przepływ krwi służącej do uzdrowienia uszkodzonych tkanek. Powietrze wypuszczane przez strumienie nie tylko rozluźnia mięśnie ale także odciąża układ nerwowy. Wanna Spa musi oferować strumienie o właściwej wielkości dla każdej grupy mięśniowej i o najwłaściwszym natężeniu. Wszystkie dysze Jacuzzi® PowerPro® zostały zaprojektowane aby ukierunkować precyzyjnie strumień wody. Ciśnienie strumienia wody może zostać przeniesione z jednego siedzenia na drugie a strumienie hydromasażu mogą być uruchomione lub zatrzymane osobno w każdym siedzeniu. Strumienie wanień Spa Jacuzzi® zostały zaprojektowane z ruchem od zewnątrz/do wewnątrz. Rotacyjny strumień wody odtwarza natomiast ruch cyrkulacyjny lub działanie pocierania ręką określonych stref pleców.

## 7 золотых правил гидромассажа

Положение и тип гидромассажных форсунок  
Регулировка мощности форсунки  
Направленность форсунок  
Оптимальная пропорция смеси воды и воздуха  
Внутренняя эргономика поверхностей  
Идеальная температура  
Опыт бренда Jacuzzi®

## 7 złotych reguł hydromasażu

Rozmieszczenie i rodzaj strumieni hydromasażu  
Regulacja natężenia strumienia  
Ustawialność kierunku strumienia  
Optymalna mieszanka woda/powietrze  
Wewnętrzna ergonomia powierzchni  
Idealna temperatura  
Przeżycia marki Jacuzzi®

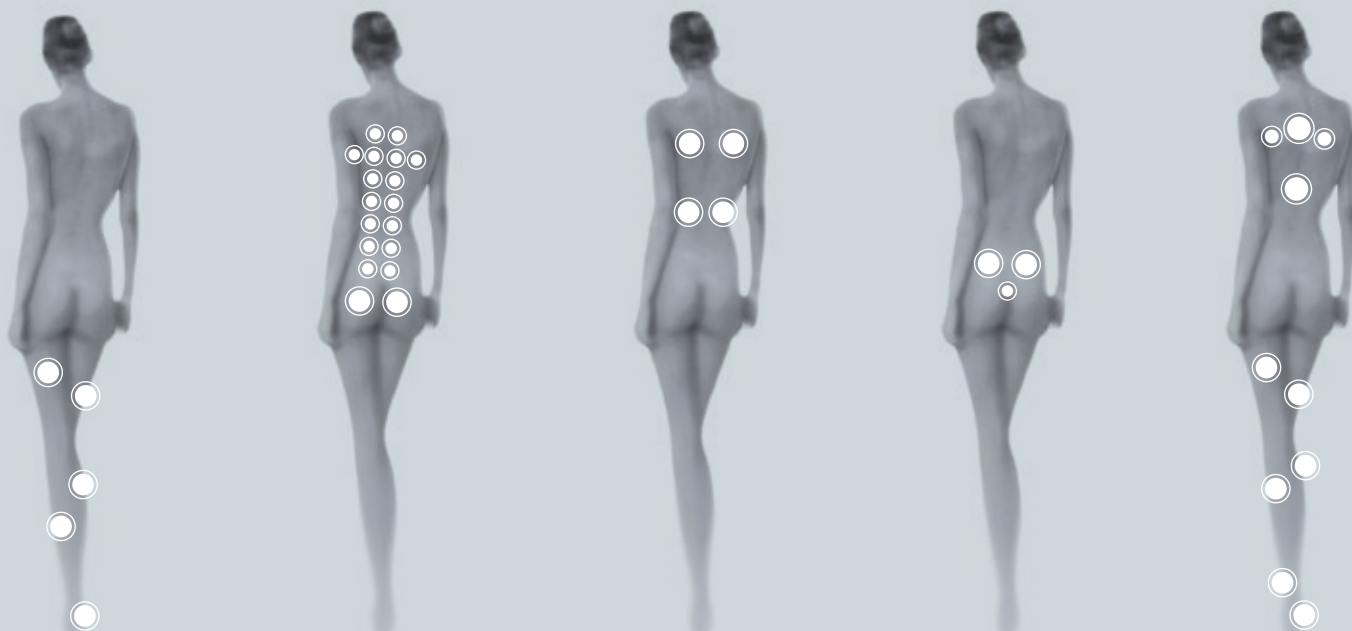

### Кому это полезно

Терапевтические свойства теплой воды минибассейнов полезны для любого телосложения и при любом уровне стресса. Некоторым нужна мощная струя, чтобы снять напряжение в мышцах. Другим же нужна лишь только колыбель из теплой и успокаивающей воды, освежающей идеи и расслабляющей тело. После гидротерапевтического сеанса кажется, что стресс растворяется в водяном паре, и появляется новая энергия, подъем сил. Но целебные эффекты гидротерапии способны сделать ещё больше: считается, что они облегчают симптомы артрита, предоставляя временное облегчение от хронической боли, способствуя отдыху.

### Komu może służyć

Właściwości terapeutyczne ciepłej wody waniennic Spa odnoszą się do każdej budowy ciała, rozmiaru czy poziomu stresu. Niektórzy potrzebują silnego strumienia aby rozluźnić węzły masy mięśniowej. Innym wystarczy kołysać się w objęciu ciepłej łagodzącej wody, która odświeża umysł i odpręża ciało. Po sesji hydroterapeutycznej wydaje się, że stres rozplynął się w parze dodając energii i siły napędowej. Ale dobroczynne działanie hydroterapii sięga dalej: uważa się bowiem, że potrafi łagodzić objawy artretyzmu, przynosząc chwilową ulgę przy chronicznych bólach ułatwiając tym samym odpoczynek.

# Jacuzzi® PowerPro® Jets

## МНОГОФУНКЦИОНАЛЬНЫЕ ФОРСУНКИ STRUMIENIE WIELOFUNKCYJNE

## СПЕЦИАЛЬНЫЕ ФОРСУНКИ STRUMIENIE SPECJALNE

1 Чувствительные участки шеи  
Wrażliwe strefy szyi



2 Плечи, Спина  
Ramiona, Plecy



3 Нижняя часть спины  
Dolna część pleców



4 Бедра  
Biodra



5 Кисти рук и запястья  
Ręce i nadgarstki



6 Ноги  
Nogi



7 Ступни ног  
Stopy



### Форсунки PowerPro® MX2

Они обеспечивают наивысшую производительность благодаря самой высокой пропорции воздух/вода в направляемой струе, которая особенно эффективна на мышцах в нижней части спины для выполнения энергичного и интенсивного массажа мышц поясницы.

### PowerPro® MX2 Jets

Posiadają maksymalny zasięg dzięki wyższemu stosunkowi powietrze/woda w strumieniu podlegającym ukierunkowaniu, szczególnie skutecznym dla mięśni dolnej części grzbietu. Strumień ten dokonuje masażu energicznego i intensywnego mięśni lędźwiowych.



### Форсунки PowerPro® FX Directional

Эти форсунки разработаны для того, чтобы направлять смесь воды и воздуха особым способом, снимая тем самым напряжение и улучшая кровообращение. Направленные форсунки со спиральным действием выполняют энергичный, целенаправленный массаж бедер.

### PowerPro® FX Directional Jets

Oto dysze zaprojektowane tak by mieszanka wody i powietrza oddziaływała odprężająco i poprawiała krążenie. Strumienie kierunkowe działające spiralnie wykonują energiczny masaż skierowany na biodra.

### Стимулирование:/Stymulacja:



### Стимулирование:/Stymulacja:



### Форсунки PowerPro® FX

Форсунки PowerPro® FX образуют мощный, направленный поток с регулируемой интенсивностью, создающий спираль воздуха и воды, который наилучшим образом стимулирует группы мышц средних размеров. Обладая регулировкой высокого и низкого давления, форсунки FX снимают напряжение в точках воздействия на плечах, шее, спине и голени.

### PowerPro® FX Jets

Dysze PowerPro® FX, regulowane pod względem natężenia, wytwarzają intensywny strumień miejscowy w kształcie idealnej spirali powietrza i wody stymulujący grupy mięśniowe średniej wielkości. Regulowane pod względem ciśnienia, strumienie FX rozluźniają napięcie w punktach niewrażliwych na ramionach, szyi, grzbiecie i łydkach.

### Стимулирование:/Stymulacja:



### PowerPro® FX Small Jets

Появившиеся на свет благодаря технологии FX, форсунки FX Small являются идеальным решением для тех, кому необходим массаж, нацеленный на ключевые точки давления, такие как ступни ног. Форсунки являются полностью регулирующимися и позволяют чрезвычайно легко выполнять отличный массаж ступней.

### PowerPro® FX Small Jets

Zrodzone z technologii FX, strumienie FX Small stanowią idealne rozwiązanie dla wszystkich tych, którzy pragną masażu ukierunkowanego na kluczowe miejsca nacisku, jakimi są stopy. Strumienie podlegają całkowitej regulacji i pozwalają na osiągnięcie w sposób niezwykle prosty doskonałego masażu stóp.

### Стимулирование:/Stymulacja:





#### Форсунок PowerPro® RX

Вращающееся действие этих форсунок полностью регулируется. Форсунок RX охватывают значительную площадь, воздействуя на основные мускулы и нервы спины.

#### PowerPro® RX Jets

Оборотное действие этих форсунок поддается полной регулировке. Струйный RX охватывает значительную область действия, достигая до основных мышц и нервов в поясничной области.



#### Форсунок PowerPro® IX

Этот особый тип форсунок образует удивительный водоворот света и пузырьков воздуха. В этой струе объединяется мощный поток воздуха и яркая светодиодная подсветка, в результате чего образуются разноцветные пузырьки, поднимающиеся со дна ванны на поверхность.

#### PowerPro® IX Jets

Этот особый тип форсунок образует удивительный водоворот света и пузырьков воздуха. В этой струе объединяется мощный поток воздуха и яркая светодиодная подсветка, в результате чего образуются разноцветные пузырьки, поднимающиеся со дна ванны на поверхность.



#### Форсунок PowerPro® NX2

Форсунок PowerPro® NX2 действуют на самые чувствительные зоны шеи и спины, образуя постоянный и очень интенсивный поток воды, снимающий напряжение и боли мышц.

#### PowerPro® NX2 Jets

Форсунок PowerPro® NX2 воздействуют на наиболее чувствительные зоны шеи и спины, образуя постоянный и очень интенсивный поток воды, снимающий напряжение и боли мышц.



#### Форсунок PowerPro® PX

Форсунок Power Pro PX выполняют деликатный пульсирующий массаж маленьких групп мышц запястья и кисти руки.

#### PowerPro® PX Jets

Струйный Power Pro PX выполняет деликатный пульсирующий массаж, идеальный для маленьких групп мышечных надgarstka и кисти.

#### Стимулирование:/Stymulacja:



#### Стимулирование:/Stymulacja:



#### Стимулирование:/Stymulacja:



#### Стимулирование:/Stymulacja:



#### PowerPro® FX Rotational Jets

Используя технологию FX, новая вращающаяся форсунка PowerPro® FX воздействует на меньшие группы мышц, выполняя массажный эффект, стимулирующий ткани.

#### PowerPro® FX Rotational Jets

Wykorzystując technologię FX, nowy strumień rotacyjny PowerPro® FX oddziałuje na mniejsze strefy mięśniowe z efektem masującym, który wpływa stymulująco na tkanki.



#### Форсунок PowerPro® FX Large Rotational Jets

Новейшие форсунок, выполняющие интенсивную гидротерапию. Особое спиральное действие образует усиливающийся поток воздуха и воды, который выполняет интенсивный массаж плеч, спины, голени и ступней.

#### PowerPro® FX Large Rotational Jets

Najnowsze dysze, pozwalające na intensywną hydroterapię. Charakterystyczny, wzrastający spiralnie strumień powietrza i wody wykonuje silny masaż barków, pleców, łydek i stóp.



#### PowerPro® FX Large Jets

Форсунок PowerPro® FX Large воздействуют на центральную часть спины, снижая напряжение мышц, которое часто является причиной неправильной осанки. Форсунка FX Large спирально воздействует на спину, стимулируя кровообращение.

#### PowerPro® FX Large Jets

Strumień PowerPro® FX Large oddziałują na centralną strefę pleców, zmniejszając napięcie mięśniowe, powodowane często przez niewłaściwą postawę. Strumień FX Large oddziałuje spiralnie na plecy, poprawiając krążenie.



#### Форсунок PowerPro® BX

Эта форсунка, часто используемая на сиденье-ложе, - единственная в своем роде, которая массирует голени расслабляющими и, в то же время, восстанавливающими силы пузырьками.

#### PowerPro® BX Jets

Często stosowany w siedzeniach typu lounge, strumień ten, jedyny w swoim rodzaju, masuje łydki z efektem relaksującym i jednocześnie ożywczych 'bąbelki'.

#### Стимулирование:/Stymulacja:



#### Стимулирование:/Stymulacja:



#### Стимулирование:/Stymulacja:



#### Стимулирование:/Stymulacja:



# Путь к хорошему самочувствию

Ścieżka dobrego samopoczucia

Сиденья были разработаны для того, чтобы предложить своеобразный путь к хорошему самочувствию, гарантирующий наивысшую эффективность. Ниже подробно описываются этапы, обеспечивающие наилучший результат.



1°  
Опустите ноги в воду и задержитесь на мгновение в уголке у входа, как на берегу моря, чтобы ваши ноги понежились в теплой и приятной воде. Так можно насладиться эффектом ароматерапии. Тихое бурление позволит отвлечься от повседневной жизни. Гидромассаж на первом сидении активизирует циркуляцию крови и снимет тяжесть ног.

1°  
Zanurz się i pozwól sobie na chwilę odpoczynku w narożniku wejścia, jak na brzegu morza, gdzie nogi obmywane są przez ciepłe fale. Istnieje możliwość spróbowania przyjemnej aromaterapii. Bulgotanie w tle pozwoli na ucieczkę od codziennej rzeczywistości. Hydromasaż przy wejściu uaktywnia krążenie i daje ulgę kończynom dolnym.

2°  
Теперь полностью погрузитесь в минибассейн. Первое сиденье против часовой стрелки предназначено для нежного массажа спины, в особенности, плеч и области поясницы. Стимулируется кровоток, мышцы и конечности расслабляются, снижается напряжение. Таким образом, снимается стресс. Форсунок надува, равномерно распределённые по всей чаше, массируют трёхглавые мышцы и икры ног.

2°  
Teraz wejdź całkowicie do wanny Spa. Pierwsze siedzenie, z lewej strony, poświęcone jest delikatnemu masażowi pleców, szczególnie ramion i strefy lędźwiowej; stymulowany tu jest dopływ krwi, mięśnie i stawy rozluźniają się, zmniejsza się napięcie, a tym samym poziom stresu. Dmuchawy, rozmieszczone w sposób równomierny wewnątrz wanny, stymulują mięśnie ramion i łydek.

3°  
Следующее угловое сиденье - это место особого комфорта. Здесь массаж становится более интенсивным, струя - более мощной и широкой, способной эффективно улучшить мышечный тонус. Воздействие оптимизируется также при помощи вращающегося потока воды, который образуется благодаря особенной форме форсунок и оказывает благотворное воздействие на кожу.

3°  
Następne siedzenie w narożniku to pozycja szczególnie wygodna. Tutaj masaż staje się bardziej intensywny, strumień jest bardziej zdecydowany i większy, dzięki czemu potrafi skutecznie tonizować mięśnie. Działanie tego strumienia optymalizuje również rotacyjny przepływ wody spowodowany szczególnym kształtem strumieni, co wpływa także dobroczynnie na skórę.

4°  
Максимальную мощность форсунок демонстрирует центральное сиденье и сиденье, противоположное входу в минибассейн. Здесь интенсивный и обширный массаж всей спины снимает напряжение и расслабляет мускулы.

4°  
Największej mocy strumieni dostarczają siedzenie centralne i to znajdujące się naprzeciw wejścia do wanny. Tutaj energiczny i pokrywający całą powierzchnię pleców masaż rozluźnia i eliminuje sztywność stawów i mięśni.



Siedzenia opracowano tak by stanowiły ścieżkę dobrego samopoczucia o maksymalnie skutecznym działaniu. Poniżej opisane zostały poszczególne etapy, które dają najlepsze rezultaty.

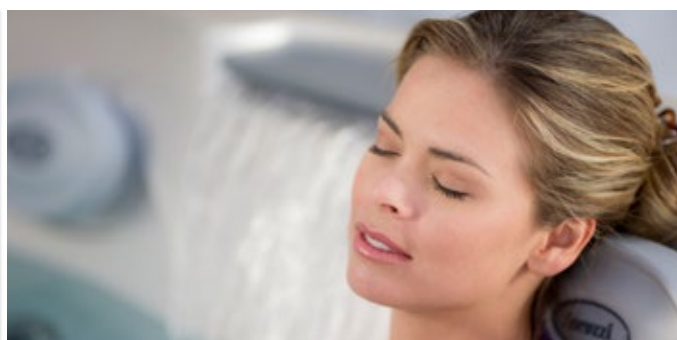
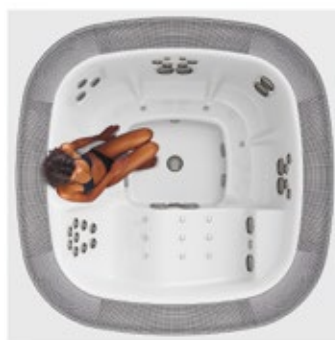

5°  
Затем процедура выходит на промежуточный этап: мускулатура более расслаблена, и массаж становится более мягким. Усталость постепенно уходит, уступая место хорошему самочувствию.

5°  
Znajdujesz się w połowie ścieżki: mięśnie są teraz rozluźnione i masaż staje się bardziej łagodny, zmęczenie powoli oddala się ustępując miejsca dobremu samopoczuciu.

6°  
После этого вас ждёт полный отдых на сиденье-ложе. В этом положении двойной ряд нежных струй массирует тело лёгкими прикосновениями нежных водяных пальцев. В это время форсунки надувают осторожно массируют двуглавые мышцы бедра и голени, в то время как форсунки ступней тонизируют ступни и ноги.

6°  
Teraz czeka na ciebie totalny relaks na siedzeniu typu lounge. W tej pozycji dwa szeregi delikatnych strumieni masują ciało lekkim dotykiem łagodnych palców wody. Tymczasem dmuchawy pieścą delikatnie dwugłowe mięśnie ud oraz łydki podczas gdy strumień podeszwy tonizuje stopy i nogi.

7°  
Теперь, при выключенном массаже, вы можете погрузиться в объятия воды в вашем минибассейне. Вас обволакивает тишина, изредка нарушаемая лёгкими всплесками воды. Тело отдыхает, дух возрождается.

7°  
Teraz, po wyłączeniu masażu, nie pozostaje wam nic innego jak pozwolić się kołysać w objęciu waszej wanny Spa. W ciszy słodkiego i macierzyńskiego szeptu wody, ciało odpoczywa, duch się odradza.

# ClearRay™

## ИННОВАЦИЯ СОЗДАЕТ ЧИСТОТУ

ClearRay™, innowacyjne czyszczenie



Без CLEARRAY™  
Bez CLEARRAY™



С CLEARRAY™  
Z CLEARRAY™

Система ClearRay™, которой серийно оборудуются все минибассейны Jacuzzi®, является эволюцией очистительной обработки воды. УФ свет уже много лет используется в качестве эффективного дезинфицирующего средства для воды: взаимодействуя с ДНК бактерий и вирусов, он разрушает их способность к размножению. Это естественный процесс, позволяющий уменьшить добавление продуктов для обработки воды. В основе системы лежит долговечная лампа UVC низкого давления, встроенная в систему фильтрации минибассейна. ClearRay™ воздействует на 99,9% патогенных агентов, содержащихся в воде. Обеззараживание начинается через несколько секунд, позволяя сразу же получить чистую и прозрачную воду.

System ClearRay™, montowany seryjnie we wszystkich wannach spa Jacuzzi®, stanowi ewolucję w zabiegach czyszczenia wody. Promieniowanie UV stosowane jest od lat do dezynfekcji wody: reagując z DNA bakterii i wirusów, niszczy ich zdolność rozmnażania. Chodzi tu o naturalny proces, który ogranicza stosowanie środków do dezynfekcji wody. Zaprojektowany z użyciem zwykłej lampy UV-C, o długim działaniu i pod niskim ciśnieniem, oraz zintegrowany z systemem filtracyjnym wanny spa, ClearRay™ oddziałuje na 99,9% szkodliwych mikroorganizmów znajdujących się w wodzie. Dezynfekcja rozpoczyna się w przeciągu kilku sekund, pozwalając wam na natychmiastowe uzyskanie czystej i przezroczystej wody.



# 10 причин, заставляющих выбрать Jacuzzi®

10 powodów dla których warto wybrać Jacuzzi®

## 1. Возможность пообщаться

Приятно провести время со всей семьей, со своей второй половинкой или с друзьями – одно из самых важных преимуществ. Шутить и общаться с теми, кого больше всего любишь, среди зелени сада, погруженные в минибассейн Jacuzzi®, вдали от ежедневной суеты – все это значительно увеличивает удовольствие от совместного времяпровождения.

## 1. Kąpiel towarzyska

Spędzać drogocenne chwile z całą rodziną, w parze lub z przyjaciółmi jest jedną z największych przyjemności. Żartować i gawędzić z twoimi bliskimi w ogrodzie zanurzeni w wannie Spa Jacuzzi®, daleko od codziennych napięć, pozwala odkryć na nowo radość przebywania razem.



## 2. Отдых после насыщенного дня

После насыщенного делами дня нет ничего более приятного и полезного, чем ванна с тёплой водой и пузырьками. Тёплая вода благоприятствует самому глубокому сну. Благодаря теплу и неповторимым струям воды и воздуха, созданным Jacuzzi®, на натруженные суставы оказывается нежное, успокаивающее массажирующее воздействие. Каждый вечер тело и разум смогут полностью расслабиться.

## 3. Восстановите и подзарядите вашу энергию

Регулярное пользование минибассейном Jacuzzi заряжает на весь день. Регулярное использование способствует улучшению циркуляции крови, увеличивая кровоток в любой зоне тела. Кроме того, массаж может быть индивидуализирован благодаря возможности регулировать направление и интенсивность давления, в зависимости от вашего предпочтения. Здоровое тело энергично и активно, и спа-бассейн Jacuzzi® может быть фундаментально важным для поддержания здорового образа жизни.

## 2. Relaks po zabieganym dniu

Po dniu pełnym spraw do załatwienia, nie ma nic bardziej przyjemnego i dobroczynnego niż kąpiel w ciepłej wodzie i bąbelkach. Ciepła woda zapewnia głębszy sen. Mięśnie rozciągają się pod wpływem ciepła a ekskluzywne strumienie wody i powietrza opracowane przez Jacuzzi® masują łagodnie i kojąco obolałe stawy. Co wieczór ciało i dusza będą mogły odnaleźć totalny relaks.

## 3. Przywraca siły i wzmacnia twoją energię

Regularne korzystanie z wanny Spa Jacuzzi® daje zapal na cały dzień, sprzyja lepszemu krążeniu zwiększając przepływ krwi w każdej części ciała. Ponadto masaż może ulec personalizacji dzięki możliwości regulowania kierunku i natężenia ciśnienia, według własnych upodobań. Zdrowe ciało jest energiczne i aktywne, a wanna Spa Jacuzzi® może stać się podstawą zachowania zdrowego stylu życia.

#### 4. Низкие расходы, высокая отдача

Минибассейны Jacuzzi® используют самые лучшие на рынке современные технологии и изоляционные средства. Они позволяют сохранять тепло внутри минибассейна наиболее эффективным способом, существенно снижая затраты. Кроме того, каждый минибассейн оборудован рециркуляционными насосами с низким потреблением энергии и титановыми нагревательными элементами.

#### 5. Вода чище, чистота сохраняется дольше

Важно, чтобы вода в минибассейне была всегда чистой и безопасной для использования. Во всех минибассейнах Jacuzzi® можно запрограммировать циклы рециркуляции и фильтрации. Во время процесса рециркуляции содержащаяся в минибассейне Jacuzzi® вода очищается как УФ-системой ClearRay™, так и специальными фильтрами. Таким образом, чистота воды поддерживается даже тогда, когда минибассейн не используется, что позволяет избежать напрасных трат времени, сил и денег.

#### 6. Минибассейн Jacuzzi® служит много лет

Заглянуть в минибассейн Jacuzzi® изнутри - это как заглянуть под капот роскошного автомобиля. Выпускаемые Jacuzzi компоненты безоговорочно являются самыми лучшими на рынке. Мы не идем на компромиссы, когда речь заходит о качестве, потому что оно является отправной точкой для наибольшей долговечности и надёжности изделия. Минибассейн Jacuzzi® не только долговечен, но и обладает наилучшим сочетанием «цена-качество».

#### 7. Мы работаем на ваше благо

С того момента, как вы переступили порог магазина, до поиска изделия, до выбора минибассейна Jacuzzi®, вплоть до установки, а также 10 и 20 лет спустя, вы, наши клиенты, будете знать, что выбрали лучшее. Jacuzzi® предлагает заводскую гарантию на все минибассейны, а также великолепное сервисное обслуживание клиентов после установки. Сервисная служба находится в вашем распоряжении для решения любых проблем. Минибассейн Jacuzzi® облегчает жизнь, то же делает наша служба технической поддержки.

#### 8. Более 50 лет опыта

Семья Джакуззи производит гидромассажные ванны Jacuzzi® с 60-х годов. Именно она разработала и выпустила на рынок первый гидромассажный минибассейн Jacuzzi®. С тех пор специалисты Jacuzzi® запатентовали сотни современных проектов и изделий. Опыт в области гидромассажа и любовь к гидротерапии позволяют нам быть всегда на шаг впереди, улучшая каждый день и вдыхая жизнь во все новые идеи, также благодаря мнениям и советам наших клиентов.

#### 9. Наше имя - это гарантия

Jacuzzi® - это название бренда, но, несомненно, вы слышали, что гидромассажную ванну называют этим именем. Обычное дело - связывать термин "гидромассажная ванна" с нашей маркой, потому что в сознании потребителей существуем только мы. Узнать, что мы являемся брендом, носящим фамилию семьи, для многих становится открытием. Наше имя - синоним надёжности.

#### 10. Наилучшее сотрудничество

Являясь лидером на рынке продукции для гидротерапии, Jacuzzi® тесно сотрудничает с отраслевыми ассоциациями. Мы предлагаем им наш опыт и нашу поддержку, работая вместе для создания прочной основы продаж гидромассажных ванн, следуя промышленным стандартам.

#### 4. Niewielki wydatek wielkie wyniki

Wanny Spa z hydromasażem Jacuzzi® wykorzystują technologie i materiały izolacyjne innowacyjne i nowoczesne, najlepsze na rynku. Dzięki tym materiałom ciepło zachowane zostaje wewnątrz w sposób bardziej skuteczny redukując znacznie koszty. Ponadto, każda wanna Spa zaopatrzona jest w pompy recykulacyjne o niskim poborze energii i elementy grzewcze wykonane z tytanu.

#### 5. Woda czystsza dłużej

Ważne jest aby woda w wannie spa była zawsze czysta i bezpieczna do użytku. We wszystkich wannach Spa Jacuzzi® istnieje możliwość zaprogramowania cykli recykulacji i filtracji. W procesie recykulacji, woda zawarta w wannie Jacuzzi® zostaje oczyszczona zarówno przez system ClearRay™ UV jak i przez odpowiednie filtry. W ten sposób woda pozostaje czysta także kiedy nie są one w użyciu, unikając marnowania niepotrzebnie czasu, wysiłku i bez dodatkowych kosztów.

#### 6. Wanna Spa Jacuzzi® trwa całe lata

Rzucić okiem do wewnątrz wanny Spa z hydromasażem Jacuzzi® to tak jak spojrzeć pod maskę luksusowej limuzyny. Części fabryczne Jacuzzi® są absolutnie najlepsze na rynku. Nie idziemy na kompromis kiedy chodzi o jakość ponieważ jest punktem wyjściowym maksymalnej trwałości w czasie i solidności produktu. Wanna Spa Jacuzzi® jest nie tylko trwała, ale oferuje również najlepszy stosunek jakości do ceny.

#### 7. Jesteśmy do twoich usług

Od wejścia do punktu sprzedaży, po poszukiwanie i wybór wanny Spa Jacuzzi®, aż po instalację i 10 lub 20 lat później, klienci będą mieli pewność wyboru tego co najlepsze. Jacuzzi® oferuje gwarancję fabryczną dla wszystkich wanień Spa, ale także wyjątkową obsługę klienta po instalacji. Nasi sprzedawcy oraz zespoły zajmujące się obsługą posprzedażną, pozostają do dyspozycji aby rozwiązać jakikolwiek problem. Nie tylko Wanna Spa z hydromasażem Jacuzzi® ale także nasz serwis obsługi, czynią życie łatwiejszym.

#### 8. Powyżej 50 lat doświadczenia

Rodzina Jacuzzi® produkuje wanny z hydromasażem od lat 60-tych. To rodzina Jacuzzi® zaprojektowała i wylansowała pierwszą wannę Spa z hydromasażem. Odtąd, inżynierowie Jacuzzi® opatentowali setki projektów i innowacyjnych produktów. Doświadczenie w dziedzinie hydromasażu oraz zamiłowanie do hydroterapii pozwala nam być zawsze o krok do przodu ulepszając codziennie i wprowadzając w życie coraz to nowe pomysły, także dzięki zdaniu i radom naszych klientów.

#### 9. Gwarancja w nazwisku

Jacuzzi® jest nazwą marki. Odkrycie iż jesteśmy marką, która nosi nazwisko rodziny dla wielu osób jest prawdziwą niespodzianką. Nasze nazwisko jest synonimem niezawodności.

#### 10. Najlepsza współpraca

Jako lider na rynku produktów do hydroterapii, Jacuzzi® jest bardzo związana ze stowarzyszeniami działającymi w tej branży. Oferujemy im nasze doświadczenie oraz nasze wsparcie pracując razem nad stworzeniem solidnych podstaw do sprzedaży wanień Spa z hydromasażem będących w zgodzie ze standardami przemysłowymi.

# Оздоровительные процедуры, заботящиеся об окружающей среде

Dobre samopoczucie z troską o środowisko



Сущность силы Jacuzzi® заключается в её принципиальности. Выбрать минибассейн Jacuzzi® означает остановиться на изделии, уважающем окружающую среду нашей планеты. Вот несколько примеров:

Istotę siły Jacuzzi® stanowi jej integralność. Wybór wanny Spa Jacuzzi® oznacza wybór produktu pozostającego w zgodzie z dynamiką środowiska na naszej planecie; oto niektóre przykłady:

- Древесина, используемая в производстве минибассейнов Jacuzzi®, поступает из компаний, присоединившихся к системам контроля окружающей среды.
- Облицовочные материалы наших отсеков минимум на 80% выполнены из переработанной пластмассы.
- Используемые светодиоды потребляют около 8% от энергии, которую потребляла бы лампочка накаливания с теми же характеристиками.
- Наша изоляционная система SmartSeal™ выполнена из джинсовой ткани.
- Модель Jacuzzi® JLXL использует не только наши обычные изолирующие материалы, но и усиление высокой плотности толщиной 4 см, которое делает этот минибассейн самым эффективным в своей категории в плане потребления энергии.
- Древно wykorzystane w wannach Spa Jacuzzi® pochodzi z firm, które przystąpiły do systemów kontroli środowiska.
- Materiały pokrywające nasze obudowy produkowane są w conajmniej 80% z plastiku pochodzącego z odzysku.
- Stosowane diody świecące (LED) pobierają ok. 8% całej energii, którą zużyłaby normalna żarówka o tych samych właściwościach.
- Nasz system izolacyjny SmartSeal™ - wykonany jest z materiału jeans.
- Model Jacuzzi® JLXL poza naszymi klasycznymi materiałami izolacyjnymi, stosuje wzmocnienie o wysokiej gęstości i grubości ok. 4 cm, które czyni z tej wanny spa najbardziej wydajną w swojej kategorii jeżeli chodzi o zużycie energii.



- Предприятия, на которых производятся минибассейны, являются современными комплексами, оснащенными термическими системами восстанавливаемого типа, активными на любом этапе производства. Это позволяет нейтрализовать 99% газов, выбрасываемых в атмосферу.
- На наших предприятиях была разработана система, способная повторно использовать всю воду, применяемую во время испытаний ванн.
- Отходы акриловых частей корпусов минибассейнов измельчаются до порошкового состояния и повторно используются, например, в производстве средств для промышленной уборки.
- Электронные компоненты не содержат свинец и являются нетоксичными. Таким образом, они могут абсолютно безопасно перерабатываться после завершения их цикла использования.
- Fabryki, w których powstają wanny Spa to nowoczesne struktury wyposażone w regeneracyjne systemy grzewcze aktywne na wszystkich etapach produkcji: praktyka neutralizująca 99% gazów emitowanych do powietrza.
- W naszych fabrykach został zaprojektowany system odzysku całej wody zużywanej podczas testowania wanień Spa.
- Odpadki części z akrylu mis wewnętrznych zostają sproszkowane i odzyskane, na przykład w produktach do czyszczenia przemysłowego.
- Części elektroniczne nie zawierają ołowiu i są atoksyczne. Można się zatem ich pozbyć bezpiecznie po zużyciu.

# Знакомство с минибассейном в 8 простых вопросах

8 простых вопросов, чтобы понять ванну Spa

## Где можно установить минибассейн?

Его можно установить практически везде. Главное - рассчитать и свободное место вокруг из практических соображений, и непосредственно пол под бассейном, который должен быть горизонтальным и способным выдерживать вес минибассейна. Неважно, будет ли это установка на улице или в здании - достаточно, чтобы место проветривалось и чтобы имелись

## Где можно установить ванну Spa?

Практически wszędzie. Ważne jest aby wymierzyć otaczającą przestrzeń ze względów praktycznych a podłogę podstawy, w poziomie i odpowiadającą ciężarowi wanny Spa. Zewnętrzna lub wewnętrzna, wystarczy aby pomieszczenie było przewiewne i aby były obecne połączenia wodne i elektryczne. Na przykład, wystarczy miejsca na akcesoria?



точки подключения электроэнергии и водопровода. Например, имеется ли достаточно свободного места для аксессуаров? Были ли предусмотрены удобные условия для выполнения обслуживания или ремонта? Минибассейн должен быть установлен на ровную, устойчивую поверхность, не на траву. Если ваш минибассейн устанавливается в помещении, то необходимо убедиться в достаточной вентиляции.

## К кому можно обратиться для выполнения установки?

Сервисные центры Jacuzzi® предлагают услуги шеф-монтажа и комплексной установки. Для этого достаточно обратиться в офис «Джакуzzi-сервис».

## Как часто надо менять воду?

Благодаря современной системе фильтрации, при регулярном использовании можно пользоваться одной и той же водой до 2 месяцев. Достаточно наблюдать за химическими показателями и уровнем воды, восполняя потери, вызванные испарением.

Został przewidziany wygodny dostęp w przypadku ewentualnych zabiegów konserwacyjnych lub naprawczych? Wanna spa powinna zostać zamontowana na płaskiej, równej powierzchni, nie na trawie. Jeśli twoja wanna spa została zainstalowana wewnątrz budynku należy sprawdzić czy pomieszczenie posiada odpowiednią wentylację.

## Do kogo można zwrócić się o montaż wanny?

Serwisy Jacuzzi® oraz J-Service oferują pomoc w montażu oraz dokonują całkowitej instalacji. Wystarczy zwrócić się o informacje do sprzedawcy.

## Jak często należy wymieniać wodę?

Regularne korzystanie z wanny pozwala, dzięki nowoczesnemu systemowi filtracji, zachować tę samą wodę aż do 2 miesięcy. Wystarczy kontrolować od czasu do czasu własności chemiczne i poziom wody, uzupełniając straty spowodowane parowaniem.



### Можно ли пользоваться минибассейном зимой?

Да, температура воды регулируется. Кроме того, существуют аксессуары, которые оптимизируют уровень тепла воды в холодное время года.

### Каково приблизительное потребление электроэнергии минибассейном?

Минибассейн Jacuzzi® остается подключённым к электрической системе круглый год. Благодаря своим характеристикам и оснащению, потребление электроэнергии сводится до минимума. Например, вспомним систему Trifusion™ - 2 слоя изоляционной пены и наша новая облицовка SmartSeal™, которой комплектуются некоторые модели. Модель JLXL - самая эффективная в своей категории, что обеспечивается её системой изоляции. Во всех технических характеристиках указывается потребление электроэнергии (кВт). Таким образом, можно рассчитать потребление энергии для конкретно вашего жилья.

### Можно пользоваться ванной Spa в зиме?

Так, температура воды подlega регуляци. Istnieją ponadto akcesoria, które pomagają zwiększyć optymalizację ciepła wody w chłodniejszych okresach.

### Яки jest, w przybliżeniu, pobór energii wanny Spa?

Wanna Jacuzzi® pozostaje podłączona do prądu przez cały rok; dzięki cechom jej działania i budowy oraz wyposażeniu pobór energii zostanie mimo to ograniczony do minimum. Mamy na myśli, na przykład, system Trifusion™, 2 warstwy pianki izolacyjnej i naszą nową powłokę SmartSeal™ dostępne w niektórych modelach. Model JLXL jest najbardziej wydajnym w swojej kategorii dzięki systemowi izolacji którym jest pokryty. Dane techniczne każdej wanny zawierają informacje na temat poboru energii (kW); w ten sposób można ocenić, na podstawie własnego obszaru zamieszkania, poziom zużycia energii.



### Насколько сложно обслуживание?

Обслуживание довольно простое. В зависимости от частоты использования, ваш минибассейн нужно наполнять и чистить 3-4 раза в год. Помимо этого, необходимо будет прочищать форсунки и фильтр. Остальные операции сводятся к подмешиванию не вредных химических элементов для поддержания чистоты воды.

### Как включаются функции минибассейна?

В каждый минибассейн встроен удобный и простой в использовании дисплей, который контролирует каждый отдельный элемент ванны. От форсунок до подсветки, от водопада до температуры воды. Некоторые модели оборудованы плавающим пультом дистанционного управления.

### Имеется ли гарантия на минибассейны?

Да, каждый минибассейн имеет 2-летнюю гарантию. Обращайтесь к вашему местному дилеру или в официальный сервисный центр Jacuzzi®, чтобы ознакомиться с программой расширения гарантии.

### Чистка и консервация są pracochłonne?

Utrzymanie w czystości wanny jest stosunkowo proste. W zależności od częstotliwości użytkowania, twoja wanna spa zostanie napełniona i wyczyszczona 3-4 razy do roku. Poza tym, konieczne będzie czyszczenie dysz i filtru. Pozostałe zabiegi ograniczają się do utrzymania wody w czystości przy użyciu nieszkodliwych środków chemicznych.

### Як uruchamiane są poszczególne funkcje?

W każdej wannie Spa wbudowany został wygodny i prosty w użyciu ekran kontrolujący każdą część wanny Spa. Od dysz po lampki, od kaskady po temperaturę wody. Niektóre modele sterowane są przy pomocy pilota unoszącego się na powierzchni wody.

### Сzy wanny Spa posiadają gwarancję?

Tak, każda wanna Spa posiada 2-letnią gwarancję. Skontaktuj się z twoim sprzedawcą lub autoryzowanym punktem obsługi Jacuzzi® aby poznać warunki przedłużenia gwarancji.

p. 32  
flow

p. 33  
city spa

p. 36  
delfi

p. 37  
delos

p. 38  
santorini pro

p. 39  
unique

p. 40  
alimia

p. 44  
profile

# italian design

<b>J500</b>	<b>J400</b>	<b>JLXL</b>	<b>J300</b>	
p. 52 J585	p. 58 J495	p. 66 JLXL	p. 74 J385	p. 79 J335
p. 53 J575	p. 59 J480		p. 75 J375	p. 80 J325
	p. 60 J465		p. 76 J365	p. 81 J315
	p. 61 J415		p. 77 J355	
			p. 78 J345	

# premium

p. 88  
enjoy

p. 89  
virginia experience

p. 90  
sienna experience

p. 91  
alimia experience

# professional



# Все минибассейны, сиденье за сиденьем

Wszystkie wanny spa siedzenie po siedzeniu

premium

2x

3x

4x

5x



стр./str. 61  
**J415**  
количество сидений 2-3  
liczba miejsc siedzących 2-3



стр./str. 81  
**J315**  
количество сидений 2-3  
liczba miejsc siedzących 2-3



стр./str. 80  
**J325**  
количество сидений 4-5  
liczba miejsc siedzących 4-5



стр./str. 60  
**J465**  
количество сидений 4-5  
liczba miejsc siedzących 4-5



стр./str. 79  
**J335**  
количество сидений 4-5  
liczba miejsc siedzących 4-5

italian design



стр./str. 60  
**flow**

количество сидений 2  
liczba miejsc siedzących 2



стр./str. 61  
**city spa**

количество сидений 2  
liczba miejsc siedzących 2



стр./str. 67  
**unique**  
количество сидений 3  
liczba miejsc siedzących 3



стр./str. 65  
**delos**  
количество сидений 4  
liczba miejsc siedzących 4



стр./str. 64  
**delfi**  
количество сидений 4  
liczba miejsc siedzących 4



стр./str. 66  
**santorini pro**  
количество сидений 5  
liczba miejsc siedzących 5

professional

♣x6



стр./str. 53

**J575**

количество сидений 5-6  
liczba miejsc siedzących 5-6

стр./str. 59

**J480**

количество сидений 6  
liczba miejsc siedzących 6



стр./str. 76

**J365**

количество сидений 6-7  
liczba miejsc siedzących 6-7

стр./str. 77

**J355**

количество сидений 5-6  
liczba miejsc siedzących 5-6

стр./str. 78

**J345**

количество сидений 5-6  
liczba miejsc siedzących 5-6



стр./str. 75

**J375**

количество сидений 6  
liczba miejsc siedzących 6

стр./str. 66

**JLXL**

количество сидений 5-6  
liczba miejsc siedzących 5-6



стр./str. 68

**alimia**

количество сидений 5-6  
liczba miejsc siedzących 5-6

стр./str. 72

**profile**

количество сидений 5-6  
liczba miejsc siedzących 5-6



стр./str. 88

**enjoy**

количество сидений 6  
liczba miejsc siedzących 6

♣x7



стр./str. 52

**J585**

количество сидений 6-7  
liczba miejsc siedzących 6-7



стр./str. 74

**J385**

количество сидений 6-7  
liczba miejsc siedzących 6-7

♣x8



стр./str. 58

**J495**

количество сидений 8-9  
liczba miejsc siedzących 8-9

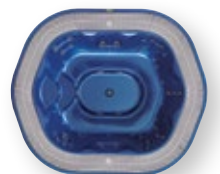

стр./str. 89

**virginia experience**

количество сидений 6-7  
liczba miejsc siedzących 6-7

стр./str. 91

**alimia experience**

количество сидений 6-7  
liczba miejsc siedzących 6-7

стр./str. 90

**sienna experience**

количество сидений 7-8  
liczba miejsc siedzących 7-8



2x



стр./str. 32

flow

количество сидений 2  
liczba miejsc siedzących 2



стр./str. 33

city spa

количество сидений 2  
liczba miejsc siedzących 2

3x



стр./str. 39

unique

количество сидений 3  
liczba miejsc siedzących 3

4x



стр./str. 36

delfi

количество сидений 4  
liczba miejsc siedzących 4



стр./str. 37

delos

количество сидений 4  
liczba miejsc siedzących 4

5x



стр./str. 38

santorini pro

количество сидений 5  
liczba miejsc siedzących 5

6x



стр./str. 44

profile

количество сидений 5-6  
liczba miejsc siedzących 5-6



стр./str. 40

alimia

количество сидений 5-6  
liczba miejsc siedzących 5-6

Ритуал в его самых совершенных формах, в котором элементы оздоровления находят идеальную точку соприкосновения друг с другом. В линии Italian Design характеристики и уникальное разнообразие деталей сочетаются с очарованием дизайна, объединяя преимущества самых передовых технологий Jacuzzi® с эстетическим наслаждением, получаемым от эксклюзивного элемента интерьера. Им можно любоваться, наслаждаться, разделять удовольствие с другими.

Rytuał w swoich najbardziej rozwiniętych kształtach, idealne miejsce spotkania wszystkich elementów dobrego samopoczucia. W rodzinie Italian Design wydajność i wyjątkowa różnorodność szczegółów wraz z urokiem wzornictwa łączą zalety najwyższej technologii Jacuzzi® z przyjemnością ekskluzywnego elementu wystroju wnętrza. Design, który można kontemplować, którym można się rozkoszować i dzielić.

italian design

# flow city spa

italian design



City™ Spa - городское измерение хорошего самочувствия. Руководствуясь требованиями экономии места, Jacuzzi® создала City™ Spa. Эта модель отлично вписывается в городские интерьеры, обладает компактной и геометрической эстетикой, выдающейся внутренней эргономикой, предлагающей два сиденья-ложа при занимаемой площади всего лишь в 2,4 кв. м., а благодаря ограниченной нагрузке на пол этот минибассейн является первой моделью, которую можно устанавливать в аттиках и на террасах. Она создана для того, чтобы превратить домашнюю ванную комнату в велнес-центр, она добавляет престижа зонам велнеса в тренажерных залах и отелях, маленьким садам и небольшим пространствам общественного пользования.

Flow, самый престижный дизайн на благо велнеса Jacuzzi® Flow - это современный мини-бассейн, совершивший революцию в восприятии велнеса. Появившись на свет благодаря стараниям великого дизайнера Даниэля Либескинда, он является отличным синтезом дизайна и функциональности, элегантности и технологии. Его символические, предвосхищающие будущее формы, восходящие вверх как водоворот, вдохновляются классическими термальными источниками и превращают его в неоспоримый центр внимания в престижных городских условиях, таких как аттики, террасы, патио и большие ванны комнаты.

City™ Spa, miejski wymiar wellness. Zainspirowana wymogami space saving, Jacuzzi® stworzyła City™ Spa, wannę idealną w kontekście miasta, o kompaktowej i ekstremalnie geometrycznej estetyce, oraz tak dalece posuniętej ergonomii wewnętrznej, że oferuje aż dwa siedzenia typu lounge na powierzchni 2,4 m<sup>2</sup>. Ograniczone obciążenie podłogi, sprawia że jako pierwsza wanna spa może być instalowana na poddaszu lub na tarasie. Dzięki niej nawet domowa łazienka stanie się gabinetem odnowy, a niewielkie przestrzenie użytku publicznego, takie jak małe ogrody, hotele lub strefy wellness sal treningowych, zyskują na prestiżu.

Flow, prestiżowy design i wellness Jacuzzi®. Jej współtwórcą to wielki projektant Daniel Libeskind. Flow jest awangardową wanną spa, która rewolucjonizuje sposób myślenia o wellness, będąc perfekcyjną syntezą nowoczesnego wzornictwa i funkcjonalności, piękna i technologii. Jej ikoniczne, śmiałe, otwierające się jak wir ku górze kształty, czerpią inspirację ze świata starożytnych term, czyniąc z niej wyjątkową bohaterkę prestiżowych instalacji miejskich, takich jak mansardy, tarasy, patia, oraz wielkie salony łazienkowe.



### Простая и интуитивная панель управления

Цифровая светодиодная панель управления на верхнем борту ванны - это высшее выражение технологии и дизайна. Простым прикосновением пальцев она позволяет просто и интуитивно включать и выбирать все функции мини-бассейна, выполняя функцию самого настоящего пульта управления велнесом.

### Proste i intuicyjne komendy

Umieszczony na górnej krawędzi wanny cyfrowy panel sterowania z wyświetlaczem LED jest klejnotem technologii i wzornictwa. Jednym muśnięciem palca pozwala na uruchomienie i wybór wszystkich funkcji wanny w sposób prosty i intuicyjny, będąc tym samym prawdziwym centrum sterowania wellness.

### Прощайте, соринки!

Система фильтрации оборудована скиммером для очистки воды от примесей на поверхности. Система ClearRay™ с УФ-технологией очищает воду на 99% и дольше поддерживает ее в таком состоянии. Это позволяет снизить использование химических продуктов.

### Koniec z nieczystościami

Układ filtracyjny zaopatrzony jest w skimmer do usuwania nieczystości obecnych na powierzchni wody. System ClearRay™ z technologią UV sprawia, że woda pozostaje dłużej czysta w 99%. Pozwala to ograniczyć konieczność stosowania środków chemicznych.

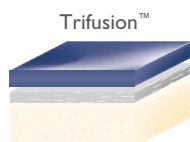

### Winter Pro Kit

Новый Winter Pro Kit позволяет вам использовать гидромассаж на улице зимой и в холодном климате с существенной экономией электроэнергии. На основе испытаний, проведенных по стандарту CEC (California Energy Commission), количество энергии, необходимой для поддержания нужной температуры воды, существенно снижается.

### Winter Pro Kit

Nowy Winter Pro Kit pozwala korzystać z hydromasażu na powietrzu w zimie i w klimatach zimnych przy znacznej oszczędności energii. Na podstawie testów przeprowadzonych według standardów CEC (California Energy Commission) ilość energii potrzebnej do utrzymania wody w danej temperaturze zmniejsza się drastycznie.

### Идеальная и постоянная температура

Благодаря электрическому нагревателю можно довести воду до необходимой температуры, запрограммировав ее 2 способами, которые обеспечивают постоянное тепло, когда требуется, и экономию в потреблении энергии.

### Idealna i stała temperatura

Dzięki grzałce elektrycznej możliwe jest doprowadzenie wody do upragnionej temperatury, oraz jej zaprogramowanie w dwóch trybach, które w razie potrzeby oferują stałe ciepło i oszczędność zużycia energii.



# flow

design  
Daniel Libeskind

Дизайн Libeskind.  
Когда практичность становится искусством.

Zaprojektowana przez Libeskinda.  
Kiedy funkcjonalność staje się sztuką.



200 x 200 (Ø224) x 81H cm

x2  
(2 lounge)



Объем воды  
Objętość wody  
570 L



Audio System



ClearRay™



Multicolor



20 POWERPRO® JETS

FX  
6



RX  
2



NX2  
8



BX  
4



Наслаждение мини-бассейном, даже на террасе  
вашего дома.

Przyjemność wanny spa nawet  
na domowym tarasie.

city™ spa

design  
Kaluderovic & Condini



160 x 150 x 75H cm



20 POWERPRO® JETS



FX  
6



RX  
2



NX2  
8



BX  
4



x2  
(2 lounge)



Объем ВОДЫ  
Objętość wody  
570 L



Audio System  
(Дополнительно  
/ Опция)



ClearRay™



Multicolor



# delfi delos santorini pro unique alimia

italian design



## **Подпись под дизайном**

Линии каждого минибассейна - это результат тщательных и углубленных исследований знаменитых мастеров дизайна, проекты которых воплотили идеальное сочетание элегантности и практичности.

## **Управление одним пальцем**

Жидкокристаллические или светодиодные панели управления созданы для наибольшей простоты и, вместе с тем, для полноты управления. Интуитивные и мгновенные при использовании, они позволяют включать, выключать и регулировать любые функции минибассейна.

## **Design z podpisem**

Kształty każdej Spa są owocem skrupulatnych i gruntownych badań renomowanych projektantów, których pomysły stworzyły idealne połączenie piękna i funkcjonalności.

## **Sterowanie jednym palcem**

Panele sterowania LCD lub LED skonstruowano z myślą o maksymalnej prostocie oraz pełnym komplecie komend. Intuicyjne i bezpośrednie pozwalają na uruchomienie, zatrzymanie i regulację każdej funkcji wanny Spa.

### Winter Pro Kit

Новый Winter Pro Kit позволяет вам использовать гидромассаж на улице зимой и в холодном климате с существенной экономией электроэнергии. На основе испытаний, проведенных по стандарту CEC (California Energy Commission), количество энергии, необходимой для поддержания нужной температуры воды, существенно снижается.

### Winter Pro Kit

Nowy Winter Pro Kit pozwala korzystać z hydromasażu na powietrzu w zimie i w klimatach zimnych przy znacznej oszczędności energii. Na podstawie testów przeprowadzonych według standardów CEC (California Energy Commission) ilość energii potrzebnej do utrzymania wody w danej temperaturze zmniejsza się drastycznie.

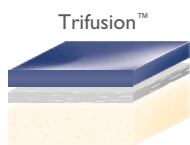

### Идеальная температура

Благодаря электрическому нагревателю, можно довести воду до необходимой температуры, запрограммировав её 2 способами, которые обеспечивают постоянное тепло, когда требуется, и экономию в потреблении энергии.

### Idealna temperatura

Dzięki grzałce elektrycznej możliwe jest doprowadzenie wody do upragnionej temperatury, oraz jej zaprogramowanie w 2 trybach które oferują stałe ciepło w razie potrzeby i oszczędność konsumpcji.

### Ритм здоровья

В соответствии с выбранной комплектацией, минибассейны из гаммы Italian Design оборудованы плеером MP3 с подключением Bluetooth®, который, вместе с вашей любимой музыкой, сделает отдых ещё приятнее.

### Rytm dobrego samopoczucia

W zależności od wybranej aranżacji, wanny spa gamy Italian Design posiadają odtwarzacz MP3 z systemem Bluetooth®, który wzbogaca chwile relaksu twoją ulubioną muzyką.

### Прощайте, соринки

Некоторые модели оборудованы скиммером для очистки воды от соринки на поверхности. Система ClearRay™ с УФ-технологией дольше поддерживает чистоту воды, очищая её на 99,9%. Это позволяет снизить использование химических продуктов.

### Koniec z nieczystościami

Niektóre modele zaopatrzone są w skimmer, do usuwania nieczystości obecnych na powierzchni wody. System ClearRay™ z technologią UV utrzymuje na długo czystość wody czyniąc ją czystą w 99,9%. Pozwala to ograniczyć zużycie środków chemicznych.

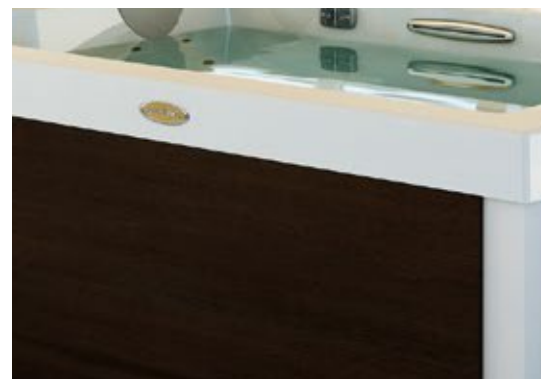

# delfi

delfi, delfi pro, delfi pro sound

design

Kaluderovic & Condini

х4  
(1 lounge)



Объем воды  
Objętość wody  
1170 L



Spa Pack  
"Performance"  
(Дополнительно  
/ opcja)



Audio System  
(PRO SOUND)



ClearRay™  
(PRO SOUND)



Водопад  
kaskada  
(PRO,  
PRO SOUND)



Multicolor  
(PRO SOUND)



16 POWERPRO® JETS  
10 BLOWERS (PRO SOUND)

FX  
6



RX  
2



NX2  
6



FX large  
rotational  
2



190 x 190 x 80H cm



Эксклюзивный дизайн и изысканные материалы для  
высочайшей вместительности.

Ekskluzywny design oraz wyszukane materiały dla  
maksymalnej pojemności.

**delos**

delos, delos pro, delos pro sound

design

Kaluderovic & Condini



215 x 190 x 80H cm



**16 POWERPRO® JETS**  
**10 BLOWERS (PRO SOUND)**



FX  
6



RX  
2



NX2  
6



FX large  
rotational  
2



x4  
(1 lounge)



Объем ВОДЫ  
Objętość wody  
1390 L



Spa Pack  
"Performance"  
(Дополнительно  
/ Опция)



Audio System  
(PRO SOUND)



ClearRay™  
(PRO SOUND)



Водопад  
kaskada  
(PRO,  
PRO SOUND)



Multicolor  
(PRO SOUND)



# santorini pro

santorini pro, santorini pro sound

design

Kaluderovic & Condini

x5  
(2 lounge)



Объем воды  
Objętość wody  
1800 L



Spa Pack  
"Performance"  
(Дополнительно  
/ Opcja)



Audio System  
(PRO SOUND)



ClearRay™



Водопад  
kaskada



Multicolor



29 POWERPRO® JETS  
14 BLOWERS

MX2  
1



FX  
11



RX  
4



NX2  
10



FX  
large  
rotational  
3



230 x 215 x 90H cm





Идеальный дизайн для интерьера любого типа  
 благодаря индивидуальному оформлению.  
 Design idealny dla każdego typu pomieszczenia ze  
 względu na look podlegający personalizacji.

**unique**

**unique base**  
**unique top**

design  
 Carlo Urbinati



190 x 150 x 80H cm



**14 POWERPRO® JETS**  
**10 BLOWERS (TOP)**



FX  
4



RX  
2



NX2  
6



FX  
large  
2



x3  
 (1 lounge)



Объем воды  
 Objętość wody  
 1030 L



Audio System  
 (TOP)



ClearRay™  
 (опция на версии BASE  
 /opcjonalny w wersji  
 PODSTAWOWEJ)



Multicolor



# alimia

design  
Jacuzzi®

Круглый мини-бассейн, эмблема дизайна, оазис  
велнеса и веселья.

Okrągła wanna spa, symbol designu, oaza  
dobrego samopoczucia i radości.

x5-6



Объем воды  
Objętość wody  
1650 L



ClearRay™



Multicolor



Ароматерапия  
Aromaterapia



34 CLASSIC JETS

Ø212 x 90H cm







### **Звуки и ароматы невидимы**

Под поверхностями из Techstone находится ёмкость для ароматерапии, а в топ-версии - 4 динамика системы Hi-Fi "In sound" с фильтром-кроссовером и сабвуфером. Стереосистема с радиоприемником и подключение Bluetooth® и укомплектована пультом дистанционного управления.

### **Простота управления**

Панель ЖК дисплея для общего управления - это единственный видимый элемент. Интуитивный интерфейс позволяет управлять гидромассажными насосами, форсунками надува, ароматерапией, освещением и остальными рабочими циклами.

### **Dźwięki i zapachy są niewidoczne**

Pod półkami z tworzywa techstone umieszczone są zbiornik do aromaterapii i, w najbogatszej wersji, 4 głośniki systemu Hi-Fi "In sound" z filtrem cross-over i subwooferem. Zestaw Stereo z radiem i połączenie Bluetooth®, zaopatrzony jest w pilota.

### **Prostota sterowania**

Ekran LCD głównych komend sterowania jest jedynym widocznym elementem. Jego intuicyjny interfejs pozwala na zarządzanie pompami wodnymi, dmuchawami, aromaterapią, oświetleniem i pozostałymi cyklami wanny spa.

### Вода не имеет границ

Эта модель позволяет испытать неповторимые в своем роде ощущения: гидромассаж при полном погружении в минибассейн, в котором вода находится на уровне борта и при помощи наклонных решеток направляется во внутреннюю систему фильтрации. Это идеальное сочетание чистоты и элегантности.

### Woda bez granic

Ten model pozwala na wyjątkowe przeżycie hydromasażu: zanurzeni w wannie spa gdzie woda sięga krawędzi, dzięki pochylonym kratkom przelewowym na całym obwodzie, i zostaje odprowadzona do wewnętrznego systemu filtracji. Perfekcyjne połączenie stylu i higieny.

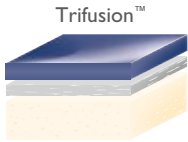

### Немедленная чистка

Функция Instant Clear позволяет дополнительно усилить систему фильтрации в нужный момент. Она особенно удобна, если используется до или после вечеринки с друзьями. Система ClearRay™ с УФ-технологией дольше поддерживает чистоту воды, очищая её на 99,9%. Это позволяет снизить использование химических продуктов.

### Czyszczenie natychmiastowe

Funkcja Instant Clear pozwala na dodatkowe zwiększenie systemu filtracji w razie potrzeby. Jest to wyjątkowo przydatne przed i po korzystaniu z wanny podczas przyjęcia z przyjaciółmi. System ClearRay™ z technologią UV utrzymuje przez dłuższy czas czystość wody czyniąc ją czystą w 99,9%. Pozwala to ograniczyć użycie środków chemicznych.

### Winter Pro Kit

Новый Winter Pro Kit позволяет вам использовать гидромассаж на улице зимой и в холодном климате с существенной экономией электроэнергии. На основе испытаний, проведенных по стандарту CEC (California Energy Commission), количество энергии, необходимой для поддержания нужной температуры воды, существенно снижается.

### Winter Pro Kit

Nowy Winter Pro Kit pozwala korzystać z hydromasażu na powietrzu w zimie w klimatach zimnych przy znacznej oszczędności energii. Na podstawie testów przeprowadzonych według standardów CEC (California Energy Commission) ilość energii potrzebnej do utrzymania wody w danej temperaturze zmniejsza się drastycznie.

### Подсветка и цвета

Гармония и строгость подчёркиваются внутренней светодиодной подсветкой с изменяющимся цветом. Для создания живой, но, в то же время, расслабляющей атмосферы.

### Światła i kolory

Harmonia i prostota podkreślone są przez wewnętrzne oświetlenie LED o zmieniających się kolorach. Aby stworzyć wesołą atmosferę relaksu.

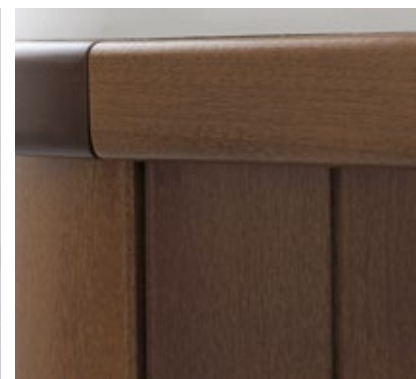

# profile

design  
Jacuzzi®

Ощущения от полного погружения в мини-бассейн с высочайшими характеристиками.

Przeżycie całkowitego zanurzenia przy maksimum wydajności.



235/239 x 211/215 x 93H cm



x5-6  
(1 lounge)



Объем воды  
Objętość wody  
2110 L



Spa Pack  
"Performance"  
(Дополнительно / Opcja)



In Sound System  
(TOP)



ClearRay™



Multicolor



31 POWERPRO® JETS  
14 BLOWERS

MX2  
1



FX  
8



RX  
6



NX2  
13



FX  
large  
3







Mantatelurè - Lecce, Italy

Profile







♣x6



стр./str. 53

J575

количество сидений 5-6  
liczba miejsc siedzących 5-6

♣x7



стр./str. 52

J585

количество сидений 6-7  
liczba miejsc siedzących 6-7

Последний рубеж дизайна. Наивысший уровень технологии гидромассажа. Престижная и революционно новая, эта коллекция меняет правила домашнего велнеса. Ее дизайн наделяет помещение роскошью и внушительностью, эксклюзивные панели подчеркиваются световыми элементами, создавая полное ощущение велнеса.

Design najnowszej generacji. Technologia hydromasażu na najwyższym poziomie. Ta prestiżowa i rewolucyjna kolekcja stwarza nowy trend domowego wellness. Jej wzornictwo wypełnia przestrzeń w sposób luksusowy i znaczący, elementy świetlne podkreślają ekskluzywność paneli, komfort jaki oferuje jest pełny.

J500 premium

### Иновационная технология, современный дизайн и наилучший гидромассаж Jacuzzi®.

Мини-бассейн J500™ пересматривает стандарт роскошных изделий для наружной установки. Благодаря формам, размерам и особенной концепции панелей его дизайн становится ультрасовременным. Мастерски созданная игра света в темноте создает впечатление, будто бы ванна парит в воздухе. Оборудованный инновационным сенсорным дисплеем, взаимодействующим со смартфоном, а также наилучшим сочетанием форсунок PowerPro®, мини-бассейн J500™ сочетает в себе интеллект, мощность и очень эффектную эстетику.

### Innowacyjna technologia, awangardowe wzornictwo oraz najlepszy hydromasaż Jacuzzi®.

J500™ definiuje nowy standard luksusu w plenerze. Jej design jest ultranowoczesny dzięki kształtom, wielkości i wyjątkowej koncepcji obudowy. Dzięki inteligentnej grze światła, w ciemności wanna zdaje się unosić w powietrzu. Wyposażona w rewolucyjną komendę ekranu dotykowego, do zintegrowania ze smartfonem, i najlepszą z możliwych kombinację dysz PowerPro®, wanna spa J500™ łączy w sobie inteligencję, moc i efektowne wykonanie estetyczne.



### Несравненный гидромассаж

Коллекция J500™ выполняет все обещания велнеса. Оборудованная великолепным гидромассажем Jacuzzi®, она предлагает самый большой выбор сидений, гарантирующих наивысший комфорт. В инновационной системе форсунок, разработанной для создания полного велнеса, дебютирует новая направленная форсунка FX PowerPro®, предназначенная для снятия напряжения и улучшения кровообращения в зоне бедер при помощи интенсивного спирального массажа. Это великолепное сочетание позволяет испытать на себе самые лучшие ощущения от гидромассажа.

### Кровля ProLast™

Обладая наилучшей стойкостью к воде и небольшой эластичностью, гибкая, всепогодная ткань кровли ProLast™ мини-бассейнов J500™ разработана для того, чтобы служить долго. Эта кровля, запатентованная для применения в судостроении и авиации, при использовании в мини-бассейнах не только способна противостоять разрывам и износу, но и не подвергается воздействию УФ-излучения, воды, плесени и грибка - определяющих факторов для наилучшей сохранности мини-бассейна в бездействующем состоянии.

### Нiezрównany hydromasaż

Коллекция J500™ spełnia wszelkie wymogi wellness. Zaopatrzona w wyjątkowy hydromasaż Jacuzzi®, oferuje szeroką gamę siedzeń gwarantujących maksymalny komfort. W nadzwyczajnym systemie strumieni, oferujących pełen zabieg wellness, debiutuje nowa dysza kierunkowa FX PowerPro®, zaprojektowana tak by odprężyć i zwiększyć krążenie w strefie bioder przy pomocy intensywnego masażu spiralnego. Ta kombinacja pozwala na hydromasaż najlepszy w historii.

### Pokrywa ProLast™

Materiał all-weather, z którego wykonana jest pokrywa ProLast™ wanien J500™ jest odporny na wodę, lekko elastyczny i niezwykle trwały. W istocie rzeczy, pokrywa została opatentowana do użytku w przemyśle stoczniowym i aeronautyce, tak więc jest odporna nie tylko na rozdarcia i porysowanie, ale także na promieniowanie UV, na wodę, pleśń oraz grzyb. Dzięki tym cechom możliwe jest utrzymanie wanny spa w idealnym stanie podczas przerwy w jej użytkowaniu.

### Панель управления с инновационной технологией

J500™ является также самым технологически совершенным мини-бассейном из когда-либо выпускаемых Jacuzzi®. Панель управления ProTouch™ является первой водонепроницаемой сенсорной панелью из стекла, которые не использовались никогда ранее. Приложение ProLink™ для смартфона позволяет дистанционно управлять нагревом воды, чтобы по возвращении домой мини-бассейн был уже готовым к использованию. Кроме того, оно напоминает о необходимости проведения сервисных работ и способно предупредить владельца и вашего дилера об обслуживании. Являясь результатом внедрения самых последних технологий Jacuzzi®, эта коллекция является самой интеллектуальной и инновационной.

### Panel sterowania o innowacyjnej technologii

J500™ jest również wanną spa najdalej posuniętą pod względem technologicznym jaka kiedykolwiek została wyprodukowana przez Jacuzzi®. Panel ProTouch™ jest pierwszym w historii dotykowym wodoodpornym panelem sterowania ze szkła. Aplikacja ProLink™ do smartfona pozwala na podgrzanie wody na odległość, i znalezienie po powrocie do domu wanny spa już gotowej. Ponadto, uruchamia przypomnienia dotyczące zabiegów konserwacyjnych i jest w stanie zawiadomić właściciela i sprzedawcę o ewentualnej potrzebie interwencji technicznej. Owoc najnowszej technologii Jacuzzi®, kolekcja ta jest najbardziej "inteligentna" i innowacyjna.



### Игра света

J500™ оборудуется эксклюзивной системой внутренней и наружной подсветки, создающей великолепный эффект и подчеркивающей дизайн. Оптоволоконная технология ProEdge™ использует лишь одну светодиодную лампу на внутреннем периметре, чтобы создать в J500™ равномерный световой эффект. Цветная внутренняя подсветка за двойным водопадом создает волшебное слияние эстетических и акустических эффектов.

### Gra światel

J500™ posiada wyjątkowo ekskluzywny system oświetlenia zewnętrznego i wewnętrznego, który stwarza sugestywny efekt i uwydatnia design wanny. Technologia sieci światłowodowej ProEdge™ wykorzystuje jedną żarówkę LED w odwodzie wewnętrznym nadając wannie J500™ jednolity efekt światła. Wielobarwne oświetlenie wewnętrzne, znajdujące się za podwójnymi kaskadami, powoduje magiczne połączenie elementów estetycznych i akustycznych.

### Футуристический дизайн новых панелей

Первое, что поражает в J500™, - ультрасовременный дизайн плавных, "архитектурных" линий и его футуристические панели, вдохновленные модными тканями, со встроенными светящимися элементами. Стойкая к атмосферному воздействию наружная обшивка из Curvalux™ воспроизводит волнистые линии садовой мебели и подчеркивается теплым свечением наружных угловых светящихся элементов, встроенных в корпус. Благодаря практичной Clip Skirt System панели легко снимаются и устанавливаются на место для простого и быстрого проведения обслуживания.

### Zaawansowany design nowej obudowy z paneli

Pierwsza rzecz jaka uderza w J500™ to jej ultranowoczesne wzornictwo zakrzywionych, architektonicznych kształtów, i jej futurystyczne panele zainspirowane wzorami modnych tkanin, z włączeniem elementów światła. Obudowa zewnętrzna wykonana z Curvalux™, odporna na warunki atmosferyczne, naśladuje faliste kształty mebli ogrodowych, podkreślonych przez ciepły blask narożnikowych świateł wbudowanych w misę wanny. Co więcej, praktyczny Clip Skirt System pozwala na szybkie zdjęcie i ponowne zamontowanie paneli, ułatwiając i usprawniając wszelkie zabiegi konserwacyjne.

### Сиденья разной высоты

Мини-бассейны из коллекции J500™ предлагают большой выбор высоты сидений, чтобы наилучшим образом расположить людей разного роста. Все тела - разные и особенное внимание к высоте сидений является чрезвычайно важным для того, чтобы все могли наслаждаться гидромассажем в нужном положении с отрегулированными в необходимом направлении форсунками. J500™ - это первый мини-бассейн, одно из сидений которого имеет форсунки для массажа запястий.

### Siedzenia o różnej wysokości

Wanny spa kolekcji J500™ oferują szeroką gamę poziomów siedzeń, z myślą o wygodzie osób o różnym wzroście. Pamiętajmy o tym, że nie wszystkie ciała są takie same, a więc zwrócenie szczególnej uwagi na wysokość siedzeń jest niezbędna aby wszyscy mogli skorzystać z hydromasażu we właściwej pozycji, z dyszami uregulowanymi we właściwym kierunku. J500™ jest pierwszą wanną spa, która dysponuje siedzeniem z dyszami do masażu nadgarstków.

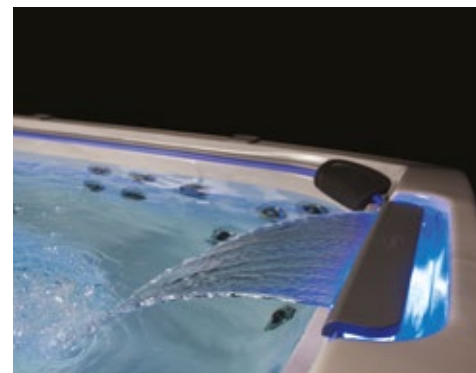
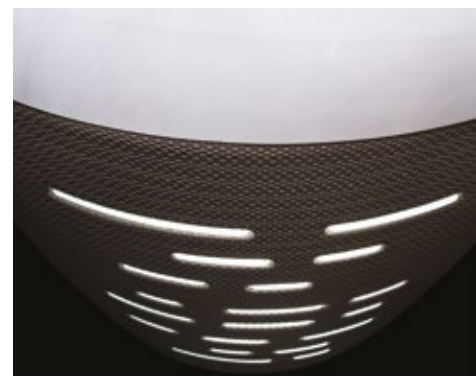
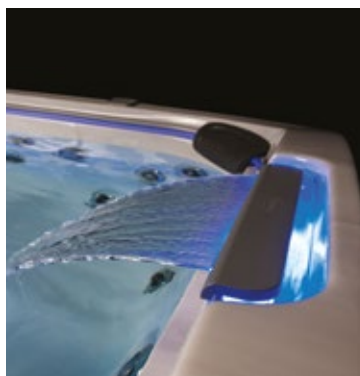

# J585

Невероятно просторный: от 6 до 7 сидений и 52 форсунки, чтобы ощутить на себе полное действие гидромассажа.

Niesamowicie pojemna: od 6 do 7 siedzeń i 52 dysz totalnego hydromasażu.

x6-7



Объем воды  
Objętość wody  
2044 L



Наружные панели из  
Panele zewnętrzne  
Curvalux™



ClearRay™



2 подсвечивающихся водопада  
2 podświetlane kaskady



Внутренняя подсветка  
Oświetlenie wewnętrzne  
ProEdge™



Панель управления  
Panel sterowania z ekranem  
ProTouch™



ProLink™ App



## 52 POWERPRO® JETS

MX2  
3



FX  
8



FX directional  
2



RX  
8



FX small  
8



PX  
2



FX rotational  
10



NX2  
6



FX large rotational  
5



231 x 231 x 92/107H cm



Благодаря 53 форсункам и 6 сиденьям, среди которых имеется 1 шезлонг, этот мини-бассейн предлагает единственную в своем роде последовательность процедур, настоящий праздник велнеса.

Ze swoimi 53 dyszami i 6 siedzeniami, z których 1 lounge, oferuje wyjątkowe przeżycia. Prawdziwe święto wellness.



231 x 231 x 92/107H cm



#### 53 POWERPRO® JETS

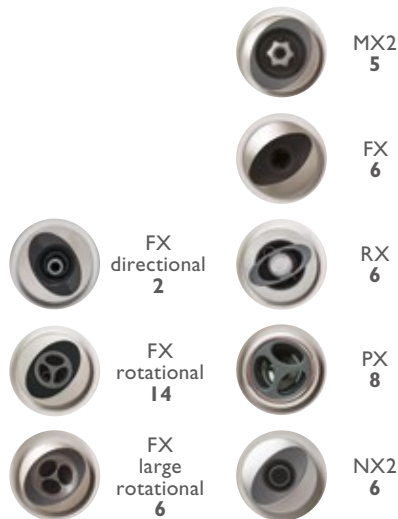

# J575



x5-6  
(1 lounge)



Объем воды  
Objętość wody  
2044 L



Наружные панели из Curvalux™  
Panele zewnętrzne Curvalux™



ClearRay™



2 подсвечивающихся водопада  
2 podświetlane kaskady



Внутренняя подсветка ProEdge™  
Oświetlenie wewnętrzne ProEdge™



Панель управления ProTouch™  
Panel sterowania z ekranem ProTouch™



ProLink™ App







2x3



стр./str. 61  
J415

количество сидений 2-3  
liczba miejsc siedzących 2-3

2x5



стр./str. 60  
J465

количество сидений 4-5  
liczba miejsc siedzących 4-5

2x6



стр./str. 59  
J480

количество сидений 6  
liczba miejsc siedzących 6

2x8



стр./str. 58  
J495

количество сидений 8-9  
liczba miejsc siedzących 8-9

Продуманный дизайн, самые современные детали и самая полная и эксклюзивная комплектация – вот основные характеристики этой линии. Идеальное решение для тех, кто ищет высокое качество в роскошном и универсальном исполнении, в средних или больших размерах.

Wyszukany design obejmuje najbardziej innowacyjne detale oraz najpełniejsze i najbardziej ekskluzywne aranżacje tej rodziny wanien. Idealna odpowiedź dla poszukujących wysokiej jakości w rozwiązaniu bogatym i wszechstronnym średnich i dużych rozmiarów.

J400 premium

### Место развлечения

Все ванны серии J400 оборудованы системой управления со светодиодным дисплеем J1000. Простая и интуитивная, она поддерживает эксклюзивную BLUEWAVE™ Spa Stereo System, которая через Bluetooth® осуществляет подключение на расстоянии до 10 метров, позволяя выбирать плейлисты на iPhone и iPod непосредственно с дисплея мини-бассейна. Кроме того, она оборудована портом USB, стереоплеером MP3 и радиоприемником FM, чтобы полностью погрузиться в велнес под звуки своей любимой музыки.

### Miejsce na rozrywkę

Wszystkie wanny serii J400 dysponują panelem sterowania z wyświetlaczem LED J1000. Prosty i intuicyjny, obsługuje ekskluzywny system audio BLUEWAVE™ Spa Stereo System, który może zostać podłączony dzięki funkcji Bluetooth® na odległość 10 m do smartfonu lub tabletu, pozwalając na obsługę własnych playlist bezpośrednio z wyświetlacza wanny. Wyposażony jest również w port USB, odtwarzacz MP3 oraz radio FM, dla pełnego zanurzenia i ukołysania w falach przyjemności i ulubionej muzyki.



### Управление одной рукой

Все функции включаются и регулируются системой управления J1000 посредством жидкокристаллической панели с подсветкой. Всего лишь одним пальцем можно полностью контролировать температуру, форсунки, а также загружать любимые настройки. Можно также включить функцию “Eco Mode”, которая позволяет контролировать потребление электроэнергии в зависимости от частотности использования. Кроме того, можно заблокировать собственные настройки.

### Массаж Hi-Tech

Система форсунок PowerPro® обеспечивает полный набор массажа, от наиболее интенсивного и стимулирующего до самого нежного. Технологически совершенная и универсальная, она обеспечивает полный комфорт при помощи простого поворота форсунок. Каждая из форсунок, имеющихся в моделях серии J400, предлагает широкую гамму разновидностей массажа: энергичный и мощный или же мягкий и расслабляющий. Каждую форсунку можно отрегулировать в соответствии с потребностями, всего лишь поворачивая её внутреннюю часть.

### Ręka na panelu sterowania

Wszystkie funkcje uruchamiane są i regulowane przez system sterowania J1000 za pomocą podświetlanego panelu LCD. W ten sposób można jednym palcem kontrolować w pełni temperaturę, dysze, a także umieścić w pamięci ulubione ustawienia. Można też uruchomić funkcję “Eco Mode”, która pozwala kontrolować zużycie energii w zależności od częstości użytkowania, a także zablokować własne ustawienia.

### Masaż Hi-Tech

System PowerPro® dysz pozwala na kompletny wybór masażu, od najintensywniejszego i najbardziej stymulującego po zabiegi łagodniejsze. Rozwinięty technologicznie i wszechstronny oferuje pełnię komfortu dzięki zwykłej rotacji dysz. Każda z dysz obecnych w modelach serii J400 oferuje szeroką gamę masażu: energiczny i silny lub łagodny i relaksujący. Każda z dysz może zostać uregulowana według potrzeb kręcąc po prostu jej wewnętrzną częścią.

### Экономия электроэнергии

SmartSeal™ доступна для всех моделей J400. Выполненная с использованием переработанной джинсовой ткани, эта система уделяет особое внимание окружающей среде, обеспечивает снижение до 20% потребления электроэнергии, защищает от влажности, от образования плесени и снижает уровень шума.

### Осzczędność energii

SmartSeal™ dostępny jest dla wszystkich modeli J400. Wykonany z odzyskanego materiału Jean, system ten zwraca szczególną uwagę na środowisko, pozwala zmniejszyć do 20% zużycie energii, chroni przed wilgocią, tworzeniem się pleśni i zmniejsza hałas.

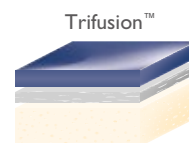

### Простое и немедленное обслуживание

Система рециркуляции ProClarity™ работает вместе с рециркуляционным насосом для получения чрезвычайно эффективной системы фильтрации. Logo Indicator Light позволяет интуитивно информировать о возможных неисправностях в работе ванны: белый свет - нормальная работа, красный свет - необходимость выполнения обслуживания.

### Prosta i bezpośrednia obsługa

Układ recykulacyjny ProClarity™ pracuje razem z pompą recykulacyjną w celu uzyskania systemu filtracji o niezwyklej wydajności. Logo Indicator Light pozwala wyświetlić w sposób intuicyjny ewentualne anomalie w funkcjonowaniu wanny: światło białe – funkcjonowanie w normie, światło czerwone – wymaga czyszczenia.

### Водопад света и цветов

Водопад WaterColour™ с подсветкой может быть настроен на цикл из нескольких цветов или же на один цвет, вместе со светодиодной системой ProLites™ получается расслабляющий зрелищный эффект.

### Kaskady światel i kolorów

Kaskada WaterColour™ podświetlana od tyłu może zostać ustawiona w cyklu wielu kolorów lub w cyklu monochromatycznym, razem z systemem led ProLites™ otrzymuje się efekt relaksujący i widowiskowy.

### Защита из специального корпуса

Jacuzzi® разработала специальный корпус Trifusion™, который, благодаря специальному составу из смол и акрила, нанесённых слоями, обеспечивает минибассейну наивысшую прочность, к тому же улучшая изолирующий эффект. Это решение предлагает двойное преимущество: экономия электроэнергии в сочетании с безопасностью и долговечностью конструкции.

### Chronieni przez wyjątkową misę

Jacuzzi® opracowała wyjątkową misę Trifusion™ która poprzez akryl i odpowiedni zestaw żywic połączonych warstwowo, czyni wannę niezwykle odporną zwiakszając jednocześnie efekt izolacji. Rozwiązanie o podwójnej zalecie oszczędności energetycznej w połączeniu z bezpieczeństwem i trwałością strukturalną.

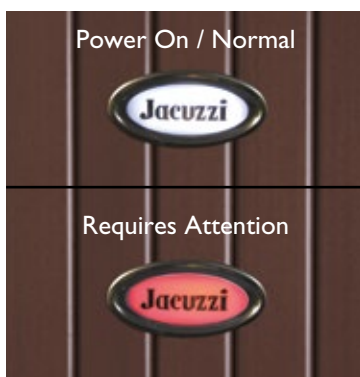

# J495

Вместительность и бескомпромиссные характеристики: удобные сиденья для 9 человек.

Przestrzeń i bezkompromisowa wydajność: wygodne siedzenia dla aż 9 osób.



229 x 279 x 104/116H cm



x8-9



Объем воды  
Objętość wody  
2347 L



BLUEWAVE™  
Stereo System  
(Дополнительно  
/ Opcja)



ClearRay™



2 подсвечивающихся водопада  
2 podświetlane kaskady



Multicolor



## 62 POWERPRO® JETS

MX2  
3



FX  
18



RX  
11



FX  
small  
8



IX  
1



FX  
rotational  
6



NX2  
10



FX  
large  
rotational  
5



Эксклюзивный дизайн с закругленными и несимметричными линиями и большой вместительностью.

Ekskluzywny design, o wygiętych i asymetrycznych kształtach oraz dużej pojemności.

**J480**



239 x 239 x 99/112H cm



**52 POWERPRO® JETS**

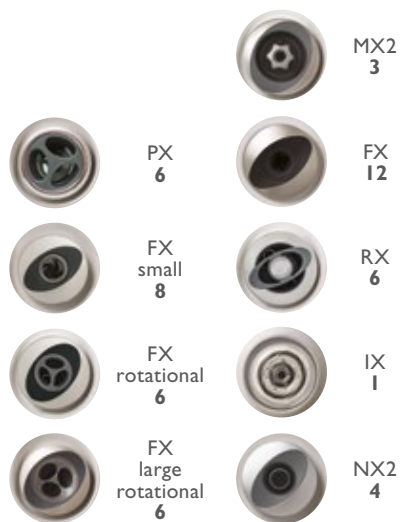

x6  
(1 lounge)



Объем воды  
Objętość wody  
2271 L



BLUEWAVE™  
Stereo System  
(Дополнительно / Опция)



ClearRay™



2 подсвечивающихся водопада  
2 podświetlane kaskady



Multicolor



# J465

5 сидений с 1 ложем - созданы для комфорта и велнеса, не имеющих себе равных.

5 siedzeń, w tym jedno typu lounge, oferujących niezrównany komfort i przeżycie wellness.



224 x 224 x 99/110H cm



x4-5  
(1 lounge)



Объем воды  
Objętość wody  
1931 L



BLUEWAVE™  
Stereo System  
(Дополнительно  
/ Opcja)



ClearRay™



Подсвечиваю-  
щийся водопад  
Podświetlana  
kaskada



Multicolor



## 39 POWERPRO® JETS

MX2  
5



FX  
6



RX  
6



PX  
4



IX  
1



FX  
rotational  
6



NX2  
4



FX  
large  
rotational  
7



3 сиденья с 1 ложем – квинтэссенция опыта и качества.

J415

3 siedzenia, w tym jedno typu lounge:  
koncentrat przeżycia i jakości.



193 x 168 x 81H cm



21 POWERPRO® JETS



FX  
9



RX  
5



NX2  
2



FX  
rotational  
4



FX  
large  
rotational  
1



x3  
(1 lounge)



Объем воды  
Objętość wody  
1098 L



BLUEWAVE™  
Stereo System  
(Дополнительно  
/ Опция)



ClearRay™



Подсвечиваю-  
щийся водопад  
Podświetlana  
kaskada



Multicolor









стр./str. 66

JLXL

количество сидений 5-6

liczba miejsc siedzących 5-6

В этой модели, объединяющей в себе высокое качество, богатство самых эксклюзивных деталей и сверхбольшие размеры, изысканность вышла на первый план. Это - наилучшее решение, позволяющее создать у себя оазис оздоровительных процедур, которым можно пользоваться в большой компании. Модель JLXL предлагает великолепный индивидуальный гидромассаж, отвечающий всем вашим запросам. Простым движением руки можно направлять гидромассажные форсунки и контролировать их мощность.

Ekskluzywność stała się wielką w modelu, który łączy wysoką jakość, bogactwo oryginalnych detali, z wymiarami XL. Idealne rozwiązanie, które pozwala na kąpiel w obszernej oazie dobrego samopoczucia, dzieląc się tą przyjemnością w szerszym gronie. Model JLXL dostarcza niesamowitego hydromasażu podlegającego personalizacji według potrzeb. Jednym prostym gestem można ukierunkować strumień hydromasażu i ustawić ich natężenie.

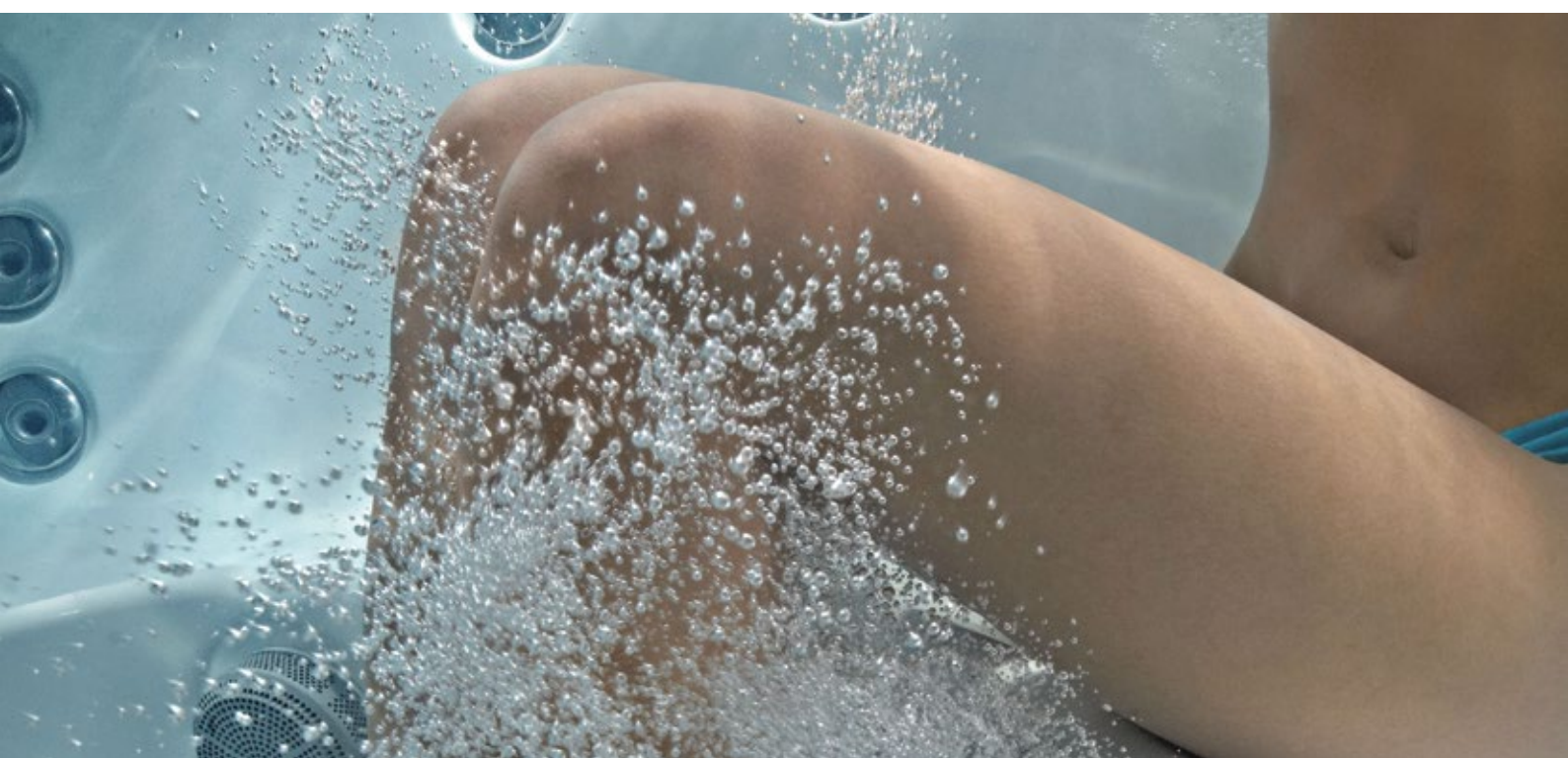

#### **Симметричный дизайн**

Ровная и гладкая поверхность придает этой модели современный вид. Элементы из нержавеющей стали придают особый шарм, а используемые материалы гарантируют оптимальную стойкость к воздействию окружающей среды и повреждениям, вызываемым УФ-лучами.

#### **Простой способ управления**

Любой функцией можно интуитивно управлять при помощи панели с дисплеем, которая самым простым образом позволяет настроить функции вашего минибассейна Jacuzzi® по собственному усмотрению.

#### **Symetryczny Design**

Płaska i czysta powierzchnia dodaje temu modelowi wyjątkowo nowoczesnego wyglądu. Części z nierdzewnej stali dają szczególnego uroku a materiały, z których jest wykonana gwarantują optymalną wytrzymałość na warunki atmosferyczne i szkody spowodowane przez promienie UV.

#### **Podstawowe komendy**

Każda funkcja uruchamiana jest intuicyjnie przy pomocy panelu z ekranem. Dzięki niemu personalizacja funkcji twojej wanny spa Jacuzzi® jest bardzo prosta.

### Место развлечения

На JLXL серийно устанавливается эксклюзивная BLUEWAVE™ Spa Stereo System, которая через Bluetooth® осуществляет подключение на расстоянии до 10 метров, позволяя выбирать плейлисты на iPhone и iPod непосредственно с дисплея мини-бассейна. Кроме того, она оборудована портом USB, стереоплеером MP3 и радиоприемником FM, чтобы полностью погрузиться в велнес под звуки своей любимой музыки.

### Miejsce na rozrywkę

Każda wanna spa JLXL zaopatrzona jest w ekskluzywny system audio BLUEWAVE™ Spa Stereo System, który może zostać podłączony dzięki funkcji Bluetooth® na odległość 10 m do smartfonu lub tabletu, pozwalając na obsługę własnych playlist bezpośrednio z wyświetlacza wanny. Wyposażony jest również w port USB, odtwarzacz MP3 oraz radio FM, dla pełnego zanurzenia i ukołysania w falach przyjemności i ulubionej muzyki.

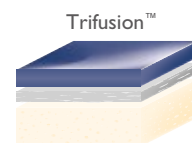

### Очиститель ClearRay™

Для продления чистоты воды, для уменьшения частоты ее замены и, следовательно, для снижения расхода воды, все модели оборудованы современной системой ClearRay™ с УФ-технологией. Это означает, что 99,9% воды, содержащейся в вашем минибассейне, проходит одновременно как через УФ-лучи, так и через систему фильтрации. Расслабьтесь и наслаждайтесь надежностью вашего массажа!

### Czyszczenie ClearRay™

Aby przedłużyć czystość wody, zmniejszając konieczność jej wymiany i co za tym idzie marnowania, wszystkie modele zostały zaopatrzone w nowoczesny system ClearRay™ z technologią dezynfekcji promieniami UV; oznacza to, że 99,9% wody znajdującej się w twojej wannie spa poddawane jest jednocześnie promieniom UV oraz systemowi filtracji. Zrelaksuj się i rozkoszuj się twoim masażem w poczuciu bezpieczeństwa!

### Холод остался в далеком прошлом

Внутренняя поверхность модели JLXL имеет слой изолирующего материала толщиной около 4 см. Вместе с корпусом Trifusion™, состоящим из акрила и смол, которые усиливают изоляцию и прочность, а также вместе с запененной панелью, изоляционный слой делает эту модель наиболее эффективной в данной категории в плане потребления энергии.

### Zimno jest odległym wspomnieniem

Wnętrze modelu JLXL składa się z warstwy grubej ok. 4 cm materiału izolacyjnego. To, razem z misą Trifusion™ składającą się z akrylu i żywic zwiększających izolację i odporność wraz z panelem z pianki poliuretanowej, czyni ten model najbardziej wydajnym w swojej kategorii pod względem zużycia energii.

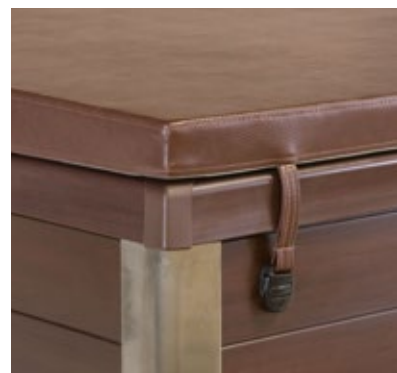

# JLXL

Минималистский внешний вид для мини-бассейна с наилучшим коэффициентом энергозатрат по сравнению с его характеристиками.

Minimalistyczny wygląd wanny spa z najlepszym współczynnikiem energetycznym względem wydajności.



213 x 213 x 91H cm



x5  
(1 lounge)



Объем воды  
Objętość wody  
1839 L



BLUEWAVE™  
Stereo System



ClearRay™



Водопад  
Kaskada



Multicolor



### 38 POWERPRO® JETS

MX2  
2



FX  
23



RX  
4



NX2  
6



FX  
large  
rotational  
3







# Village Porto Cervo - Porto Cervo, Italy

J400 series







1x3



стр./str. 81  
J315  
количество сидений 3  
liczba miejsc siedzących 3

1x5



стр./str. 79  
J335  
количество сидений 4-5  
liczba miejsc siedzących 4-5



стр./str. 80  
J325  
количество сидений 4-5  
liczba miejsc siedzących 4-5

1x6



стр./str. 78  
J345  
количество сидений 5-6  
liczba miejsc siedzących 5-6



стр./str. 77  
J355  
количество сидений 5-6  
liczba miejsc siedzących 5-6



стр./str. 76  
J365  
количество сидений 6-7  
liczba miejsc siedzących 6-7



стр./str. 75  
J375  
количество сидений 6  
liczba miejsc siedzących 6



стр./str. 74  
J385  
количество сидений 6-7  
liczba miejsc siedzących 6-7

Вы можете счастливо улыбнуться: вы знаете, что ждет вас в вашем саду. После продолжительного рабочего дня или интенсивной тренировки представьте, что вы отправляетесь в удивительное путешествие, не выходя из дома! Теперь это возможно благодаря серии J300.

Naprawdę możesz się uśmiechnąć: wiesz co na ciebie czeka w ogrodzie. Wyobraź sobie, że po długim dniu pracy czy intensywnym treningu, wyruszasz w cudowną podróż, nie wychodząc z domu! Jest to teraz możliwe dzięki rodzinie J300.

J300 premium



#### **Полностью обновленная серия Premium**

Существенные обновления и улучшения в коллекции J300. Эта линия представляется с более современным и функциональным дизайном, а также с новыми форсунками на всех моделях, которые улучшают и совершенствуют характеристики гидромассажа. Благодаря новым цветам эстетика обретает очарование, а управление, осуществляемое новой системой контроля, становится более простым и непосредственным.

#### **Новые сиденья Power Pro® Therapy Seat**

Очень непросто улучшить то, что уже совершенно. Jacuzzi® удалось это сделать с новыми сиденьями ванн J300, которые благодаря положению и мощности струй предлагают еще более эффективный гидромассаж в чувствительных местах спины и в области поясницы. Помимо повышения характеристик Jacuzzi® расположила больше струй особенно на сиденьях-шезлонгах: от шеи до плеч, до ног, до ступней - каждый участок тела глубоко массируется и обрабатывается вращающейся и направленной струей, которая снимает напряжение и улучшает самочувствие.

#### **Pełna odnowa kolekcji Premium**

Wielkie innowacje i ulepszenia w kolekcji J300. Prezentuje ona nowocześniejsze i bardziej funkcjonalne wzornictwo oraz nowe strumienie we wszystkich modelach, wzmacniające i udoskonalające działanie hydromasażu. Estetykę wzbogaca urok nowych kolorów, podczas gdy prostota i bezpośredniość komend zostały zwiększone dzięki nowemu systemowi sterowania.

#### **Nowe Power Pro® Therapy Seat**

Nielatwo ulepszyć to co już jest perfekcyjne. Jacuzzi® dokonała tego w przypadku nowych siedzeń waniek J300 które, dzięki rozmieszczeniu i sile strumieni, oferują jeszcze bardziej skuteczny hydromasaż newralgicznych punktów grzbietu i strefy lędźwiowej. Jacuzzi® zwiększyła nie tylko wydajność strumieni ale także ich ilość, przede wszystkim w siedzeniach lounge: od szyi, poprzez ramiona, nogi, do stóp, każda strefa ciała zostaje pobudzona i traktowana odrębnie przez strumień rotacyjny i ukierunkowany, który łagodzi napięcie prowadząc do odprężenia i relaksu.

### Новый дизайн от Premium

Эстетику всех моделей J300 обогатили, освежили, сделали более современной. От современной эстетики фильтрующей сетки до корпуса фильтра, до комфортных подголовников с подсветкой, до элементов струи водопада - каждая деталь подчеркивает линейность и чистоту форм.

### Nowy wzór Premium

Estetyka wszystkich J300 została złagodzona, odświeżona, wprowadzona w wymiar współczesności. Od awangardowego wzornictwa kratki filtracyjnej, po obudowę filtra, wygodne, podświetlane podglówki, pokrywę strumienia kaskady, każdy szczegół podkreśla linearność i czystość linii.

### Новая панель управления

Все ванны серии J300 оборудованы новой системой управления со светодиодным сенсорным дисплеем. Обновленная эстетика, современная технология превращают его в настоящий элемент дизайна, идущего в ногу с новыми принципами этой линии. Этот дисплей является еще более простым и интуитивным. Все функции, включая систему санитарной обработки ClearRay™ Jacuzzi® и эксклюзивную BLUEWAVE™ Spa Stereo System управляются простым прикосновением.

### Nowy Panel sterowania

Wszystkie wanny J300 zaopatrzone są w nowy system sterowania z dotykowym ekranem LED. Odnowiona estetyka i awangardowa technologia czynią z niego prawdziwą perłę wzornictwa w zgodzie z nową filozofią kolekcji. Jeszcze bardziej prosty i intuicyjny, uruchamia wszystkie funkcje przy pomocy jednego dotknięcia palcem, łącznie z systemem dezynfekcji ClearRay™ Jacuzzi® i ekskluzywnym systemem audio BLUEWAVE™ Spa Stereo System.

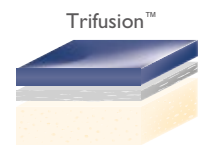

### Место развлечения

Все ванны серии J300 поддерживают аудиосистему нового поколения - BLUEWAVE™ Spa Stereo System, которая через Bluetooth® осуществляет подключение на расстоянии до 10 метров, позволяя выбирать плейлисты на iPhone и iPod непосредственно с дисплея мини-бассейна. Кроме того, она оборудована портом USB, стереоплеером MP3 и радиоприемником FM, чтобы насладиться во время сеанса гидромассажа вашей любимой музыкой.

### Miejsce na rozrywkę

Wszystkie wanny serii J300 obsługują system audio nowej generacji: BLUEWAVE™ Spa Stereo System, który może zostać podłączony dzięki funkcji Bluetooth® na odległość 10 m do smartfona lub tabletu, pozwalając na obsługę własnych playlist bezpośrednio z wyświetlacza wanny. Wyposażony jest również w port USB, odtwarzacz MP3 oraz radio FM aby móc rozkoszować się hydromasażem przy ulubionej muzyce.

### Облицовка и корпус

Помимо 3-слойной изоляции, мы добавили также SmartSeal™, которая отлично подходит для холодного климата. Эта система также снижает уровень шума и предотвращает образование плесени и скопление влаги. Благодаря SmartSeal™ можно сэкономить около 25% расходов на электроэнергию.

### Obudowa i misa

Do trzech warstw izolacji, dodaliśmy także SmartSeal™. Idealny w surowym klimacie, system ten pozwala zmniejszyć także głośność i zapobiega tworzeniu się pleśni i wilgoci. Dzięki SmartSeal™ można zaoszczędzić ok. 25% na rachunkach.

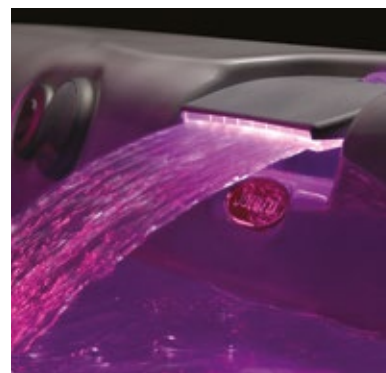

# J385

Новое измерение практичности и дизайна.

Nowy wymiar funkcjonalności i designu.



231 x 231 x 97H cm



x6-7



Объем воды  
Objętość wody  
2196 L



BLUEWAVE™  
Stereo System  
(Дополнительно  
/ Opcja)



ClearRay™



Подсвечиваю-  
щийся водопад  
Podświetlana  
kaskada



ProLites™ System



## 49 POWERPRO® JETS

MX2  
3



FX  
17



NX2  
4



FX  
large  
rotational  
4



FX  
small  
8



FX  
large  
4



FX  
rotational  
7



BX  
2



Несравненный стиль для ощущения полного велнеса.  
 Charakterystyczny styl dla totalnego przeżycia wellness.

**J375**



231 x 231 x 96H cm



**50 POWERPRO® JETS**

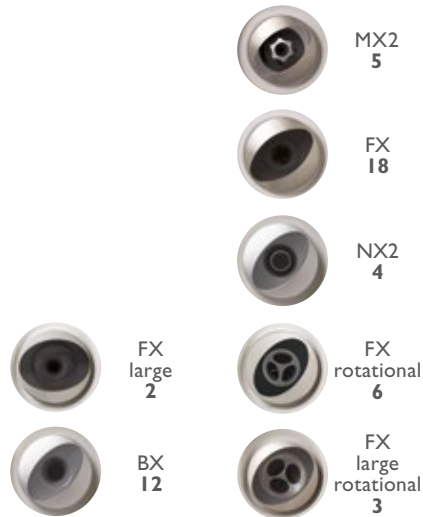

x6  
(1 lounge)



Объем воды  
Objętość wody  
2196 L



BLUEWAVE™  
Stereo System  
(Дополнительно / Opcja)



ClearRay™



Подсвечиваю-  
щийся водопад  
Podświetlana  
kaskada



ProLites™ System



# J365

NEW

Великолепная ванна для всей семьи с 6 сиденьями, 4 из которых - для "полной терапии".

Fantastyczna wanna dla całej rodziny, zaopatrzona w 6 siedzeń, z których 4 "full therapy".



231 x 213 x 97H cm



x6-7



Объем воды  
Objętość wody  
1893 L



BLUEWAVE™  
Stereo System  
(Дополнительно  
/ Opcja)



ClearRay™



Подсвечиваю-  
щийся водопад  
Podświetlana  
kaskada



ProLites™ System



## 44 POWERPRO® JETS

MX  
3



FX  
19



NX2  
4



FX  
small  
8



FX  
large  
rotational  
3



FX  
rotational  
4



FX  
large  
3



Компактный дизайн с топовыми функциями и аксессуарами, придающими вашему гидромассажу **ИНДИВИДУАЛЬНОСТЬ.**

Kompaktowe wzornictwo, oraz funkcje i akcesoria najwyższej klasy, pozwalają na personalizację własnego hydromasażu.



**J355**



231 x 213 x 97H cm



**42 POWERPRO® JETS**

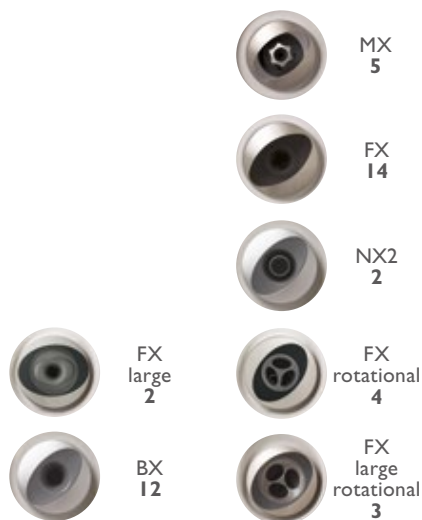

x5-6  
(1 lounge)



Объем воды  
Objętość wody  
1855 L



BLUEWAVE™  
Stereo System  
(Дополнительно / Opcja)



ClearRay™



Подсвечивающийся водопад  
Podświetlana kaskada



ProLites™ System



# J345

NEW

“Социальный” мини-бассейн, которым можно пользоваться всей семьей и с друзьями.

Wanna spa “social” do kąpiel w gronie rodziny i przyjaciół.



213 x 213 x 91H cm



x5-6  
(1 lounge)



Объем воды  
Objętość wody  
1741 L



BLUEWAVE™  
Stereo System  
(Дополнительно  
/ Opcja)



ClearRay™



Подсвечиваю-  
щийся водопад  
Podświetlana  
kaskada



ProLites™ System



## 39 POWERPRO® JETS

MX2  
3



FX  
19



FX  
small  
8



FX  
rotational  
4



FX  
large  
rotational  
3



FX  
large  
2





Мини-бассейн с терапевтическим сиденьем FX10 для комплексных процедур велнеса.

Wanna spa z Siedzeniem Terapeutycznym FX10 dla pełnowartościowego zabiegu wellness.









J335



213 x 213 x 91H cm



40 POWERPRO® JETS

-  MX2  
2
-  FX  
16
-  FX rotational  
4
-  FX large rotational  
4
-  BX  
12
-  FX large  
2



x4-5  
(1 lounge)



Объем воды  
Objętość wody  
1703 L



BLUEWAVE™  
Stereo System  
(Дополнительно / Opcja)



ClearRay™



Подсвечиваю-  
щийся водопад  
Podświetlana  
kaskada



ProLites™ System



# J325

NEW

## Маленький мини-бассейн для всей семьи. Mała wanna spa dla całej rodziny.



193 x 213 x 87H cm



×4-5  
(1 lounge)



Объем воды  
Objętość wody  
1666 L



BLUEWAVE™  
Stereo System  
(Дополнительно  
/ Opcja)



ClearRay™



Подсвечиваю-  
щийся водопад  
Podświetlana  
kaskada



ProLites™ System



### 21 POWERPRO® JETS

FX  
6



FX  
small  
4



FX  
rotational  
2



FX  
large  
rotational  
7



FX  
large  
2



Все преимущества большого мини-бассейна, собранные  
в небольшом пространстве.

**J315**

Wszystkie zalety dużej wanny spa, skoncentrowane na  
ograniczonej przestrzeni.

193 x 168 x 81H cm



**21 POWERPRO® JETS**

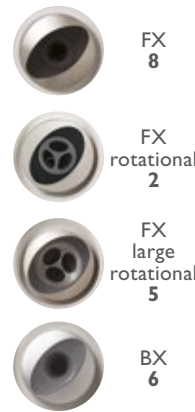

x2-3  
(1 lounge)



Объем воды  
Objętość wody  
1060 L



BLUEWAVE™  
Stereo System  
(Дополнительно  
/ Опция)



ClearRay™



Подсвечиваю-  
щийся водопад  
Podświetlana  
kaskada



ProLites™ System





## Conrad Hotel - Maldives

Sienna Experience

♣x6



стр./str. 88  
**enjoy**  
 количество сидений 6  
 liczba miejsc siedzących 6

♣x7

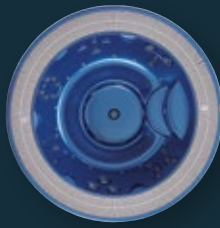

стр./str. 91  
**alimia experience**  
 количество сидений 6-7  
 liczba miejsc siedzących 6-7

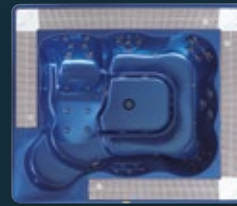

стр./str. 89  
**virginia experience**  
 количество сидений 6-7  
 liczba miejsc siedzących 6-7

♣x8

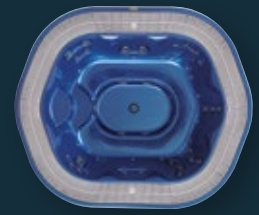

стр./str. 90  
**sienna experience**  
 количество сидений 7-8  
 liczba miejsc siedzących 7-8

Эволюция минибассейнов обретает форму в наивысшем выражении оздоровления. Линия Professional представляет собой обволакивающий и манящий островок удовольствий. Это - череда эмоций и ощущений, которые проникают через кожу и восстанавливают душевный баланс. Это высокий технологический уровень и гармоничный дизайн, соответствующий и профессиональным запросам, и эксклюзивным интерьерам.

Ewolucja gatunku nabiera kształtu w maksymalnym wyrazie dobrego samopoczucia. Rodzina wanien Professional gra rolę oazy, w której odnaleźć można przyjemny odpoczynek i orzeźwienie. Naprzemiennosc emocji i wrażeń które poprzez skórę regenerują ducha. Poziom technologiczny i harmonijny design z myślą o wymogach profesjonalnych czy też lokalach o profilu ekskluzywnym.

professional

# professional



## **Настоящий бассейн-бесконечность**

Отличительной чертой серии Pro является уровень воды. Автоматическая система постоянно поддерживает воду на уровне бортика. Поверхность воды, на которой собираются загрязнения, перетекает через борт и непрерывно направляется в компенсационную ёмкость для последующей фильтрации.

## **Средоточие технологий для массажа**

Современная система гидромассажных форсунок является результатом тщательных технологических и эстетических исследований. Все форсунки регулируемые, они имеют различную мощность и производительность. Все форсунки обеспечены накладками из нержавеющей стали, которые гарантируют наивысшую защиту, прибавляя при этом легкой агрессивности внешнему виду и делая его непохожим на остальные. Массаж дополняется нежными пузырьками воздуха, которые производятся форсунками наддува.

## **Правdziwa infinity pool**

Znakiem szczególnym rodziny Pro jest poziom wody. Automatyczny system utrzymuje stale poziom wody przy krawędzi. Woda z powierzchni, w której gromadzą się nieczystości, przelewa się przez krawędź i zostaje odprowadzona w sposób ciągły do wanny kompensacyjnej a następnie zostaje przefiltrowana.

## **Technologiczne serce masażu**

Nowoczesny system strumieni wodnych jest owocem uważnych badań nad technologią i estetyką dysz, które podlegają regulacji i różnią się między sobą natężeniem i zasięgiem. Odnaczają się osłoną z nierdzewnej stali inox o lekko agresywnym i charakterystycznym wyglądzie, która gwarantuje maksymalną ochronę. Masaż uzupełnia piaseczota bąbelków powietrza wypuszczanych przez dmuchawy.

### Современная система для самой чистой воды

Фильтр из кварцевого песка гарантирует высочайшую степень очистки, идеальную при частом использовании. Вода проходит через донный колодец, где задерживаются самые мелкие частицы, и создает эффект подводного фонтана.

### Zaawansowany system czyszczenia wody

Kwarcowy filtr piaskowy gwarantuje filtrację najwyższej klasy idealną do częstego użytku. Woda przepływa przez studzienkę w dnie zatrzymując najmniejsze cząstki i oferując efekt wizualny подводной fontanny.

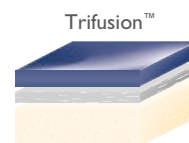

### Наклонённая поверхность для экономии воды

Боковые решётки имеют внешний наклон 15° для наилучшего сбора воды, которая вновь направляется в минибассейн после фильтрации.

### Skłonność do oszczędzania wody

Kratki przelewowe posiadają 15° pochyl zewnętrzny co czyni optymalnym odzysk wody która zostaje odprowadzona na nowo do wanny po filtracji.

### Бесшумность и релакс

Эта серия отличается особой бесшумностью, которая позволяет в полной мере насладиться эффектом гидротерапии. Бесшумность достигается благодаря тому, что технический отсек, в котором находятся системы, отделён и может находиться на глубине до 6 метров.

### Cisza i relaks

Ta rodzina waniek charakteryzuje się niezwykle cichą pracą, co pozwala w pełni cieszyć się działaniem hydromasażu. Wszystko to dzięki odrębnej komorze zawierającej wszystkie urządzenia, która może zostać umieszczona na głębokości 6 metrów.

### Цвет здоровья

Гармония дополняется светодиодной подсветкой с меняющимися цветами, что позволяет максимально насладиться цветотерапией, оказывая расслабляющий и зрелищный эффект.

### Kolor dobrego samopoczucia

Harmonia wanny jest wzbogacona przez oświetlenie diodami Led o zmieniających się kolorach, które oferują maksimum przyjemności z relaksującej i widowiskowej chromoterapii.



# Spa-Pack

Минибассейны Experience отличаются также чрезвычайной бесшумностью системы. Специалисты Jacuzzi® сделали возможным размещение в отдельном технологическом отсеке (spa pack), который может находиться на удалении до 6 метров, всего оборудования - насосов, нагревательной установки для воды, состоящей из электронагревателя или теплообменника, компрессора для форсунок надува и озонатора в качестве опции (незаменимого для дополнительного улучшения качества воды). Фильтр с кварцевым песком, гарантирующий фильтрацию более высокого качества, превращает Experience в идеальные минибассейны для профессионального использования. Отфильтрованная вода возвращается в минибассейн через донный колодец. Это решение не только создает визуальный эффект подводного фонтана, но и приводит во взвешенное состояние частицы сора, отложившиеся на дне, что способствует их улавливанию отверстиями, направляющими воду на фильтр. Несмотря на техническую сложность, этим агрегатом легко управлять даже в бытовых условиях при помощи пневматических кнопок управления.

Wanny Spa Experience odznaczają się również niezwykle cichą pracą systemu. Technicy Jacuzzi® zaprojektowali zespół pomp, układ ogrzewania wody, składający się z grzałki elektrycznej lub z wymiennika ciepła, sprężarek dla dmuchaw i opcjonalnego ozonatora (niezbędnego do dodatkowego podniesienia jakości wody), w odrębnej komorze (Spa pack) która może zostać umieszczona w odległości aż do 6 metrów.

Kwarcowy filtr piaskowy, gwarancja najwyższej jakości filtracji, czyni z waniek Experience idealnymi do użytku profesjonalnego. Przefiltrowana woda powraca do wanny Spa poprzez studzienkę w dnie: to rozwiązanie, oferuje nie tylko wizualny efekt "podwodnej fontanny", ale wyrzuca na powierzchnię cząsteczki osiadłe na dnie i sprzyja ich przechwyceniu przez dysze kierujące wodę na filtr.

Urządzenie to, chociaż technicznie skomplikowane, jest łatwe w obsłudze, nawet w przypadku użytku domowego, dzięki pneumatycznym przyciskom sterującym.

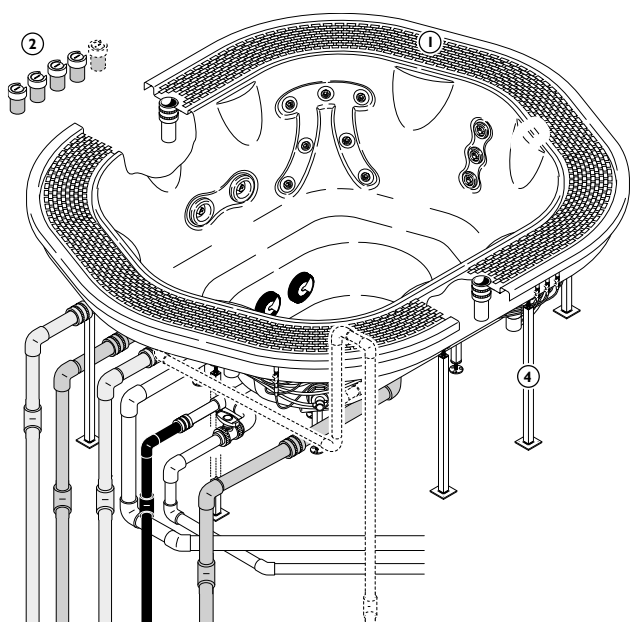

## Минибассейн и трубы

### Minibasen i instalacja rurowa

- 1 - Желоб перелива с решеткой  
Kanał z jednym przelewem z kratką
- 2 - Пневматические кнопки  
Przyciski pneumatyczne
- 3 - Подключение к водопроводной сети  
Przyłącza do sieci wodnej
- 4 - Металлические опоры по периметру  
Podpory metalowe obwodowe

## Spa-PACK

- 5 - Электрическая коробка  
Skrzynka elektryczna
- 6 - По заказу:  
Opcja:
- 6a - Нагреватель (12 кВт)  
Grzałka (12kW)
- 6b - Теплообменник  
Wymiennik ciepła
- 7 - Гидромассажные насосы (2 + 2 лс)  
Pompy hydromasażu (2+2 Hp)
- 8 - Насос фильтрации  
Pompa filtrująca
- 9 - Фильтр с кварцевым песком  
Filtr piaskowy (piasek kwarcowy)
- 10 - Предохранительный выключатель  
Wyłącznik bezpieczeństwa
- 11 - Датчик температуры  
Czujnik temperatury

## Компенсационная емкость

### Zbiornik przelewowy

- 12 - Электроклапан для залива/долива воды (3/4")  
Elektrozawór napełnianie/dopelnianie wodą (3/4")
- 13 - Вторичные фильтры  
Filtry wstępne
- 14 - Перелив  
Przelew
- 15 - Сливные колодцы  
Nisze odpływowe

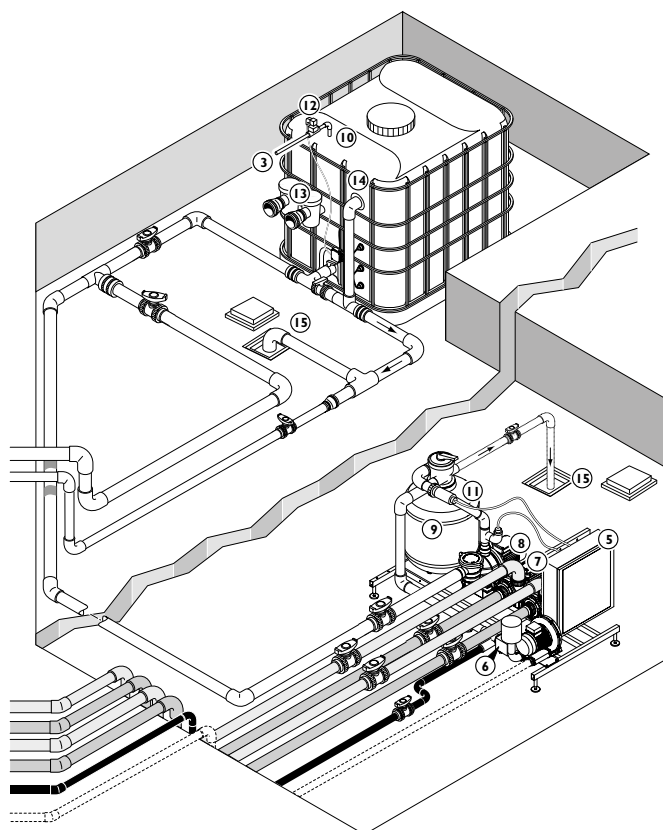



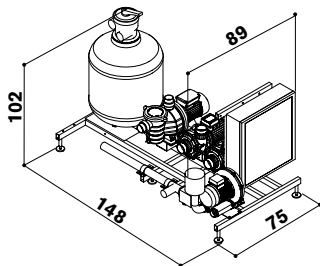

**Spa-PACK**

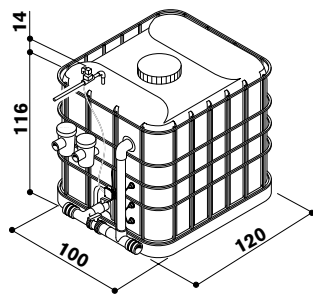

**компенсационная емкость**  
zbiornik przelewowy

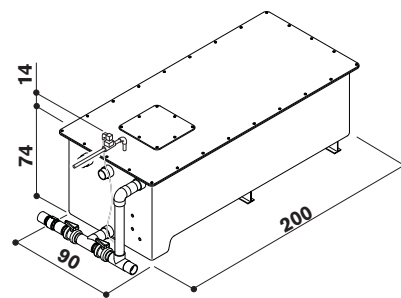

**заниженная емкость**  
zbiornik obniżony

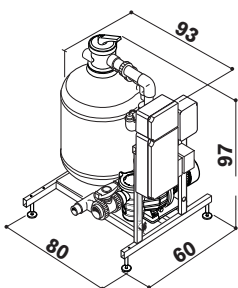

**Booster Kit**

Профессиональная система анализа и контроля воды. Полностью автоматическая система для дезинфекции и контроля PH с дополнительной секцией фильтрации и сгружаемыми отчетами о результатах.

Profesjonalny system analizy i kontroli wody. System całkowicie automatyczny do dezynfekcji i kontroli PH z dodatkowym filtrem i możliwością pobrania pliku z informacjami na temat funkcjonowania urządzenia.

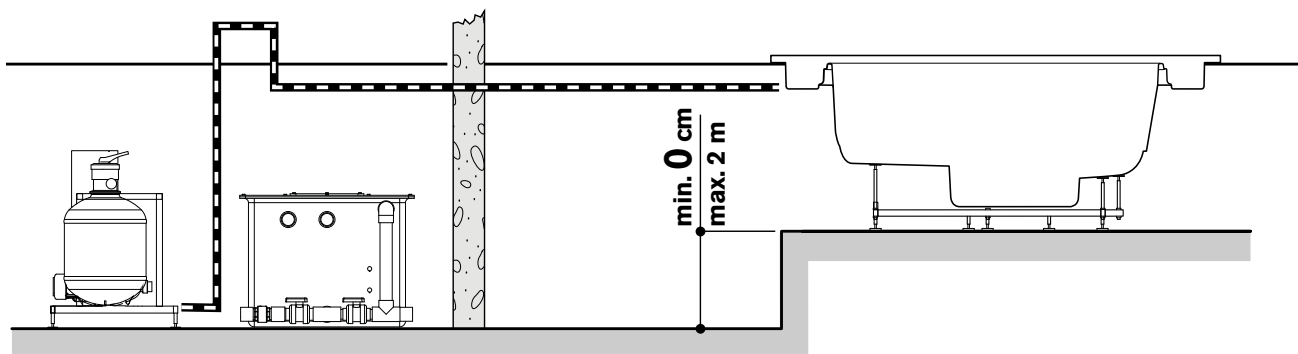
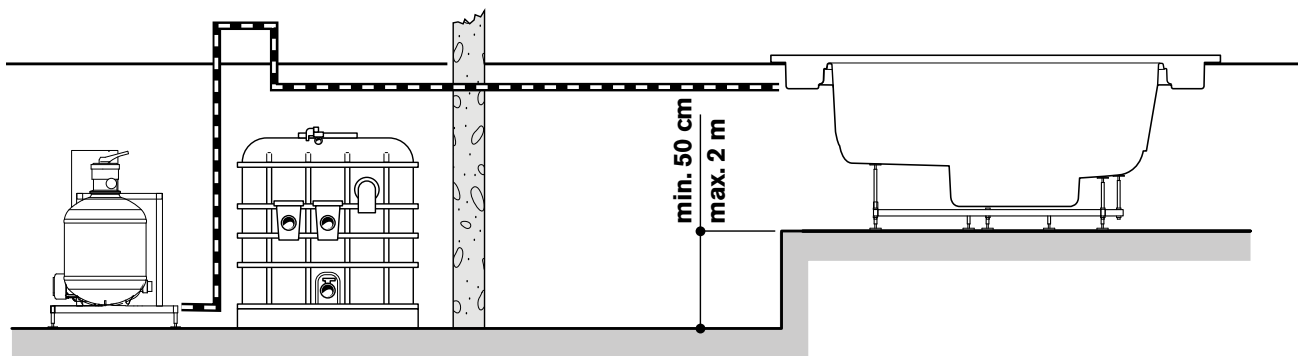

# enjoy

design  
Kaluderovic & Condini

Комфорт без компромиссов, эргономика и универсальность для самого большого профессионального мини-бассейна.

Komfort bez kompromisów, ergonomia i wszechstronność największej profesjonalnej wanny spa.

x6  
(1 lounge)



Объем воды  
Objętość wody  
2100 L



Spa Pack



Multicolor



**BASE**  
18 POWERPRO® JETS

FX  
7



RX  
2



NX2  
2



FX  
large  
rotational  
3



FX  
large  
4



**TOP**  
38 POWERPRO® JETS  
15 BLOWERS

MX2  
2



FX  
19



RX  
3



NX2  
4



FX  
large  
rotational  
4



FX  
large  
6



250 x 250 x 98H cm



Универсальный дизайн и оптимальная вместительность, чтобы разместить до 7 человек.  
 Wszechstronne wzornictwo i optymalna pojemność mieszcząca aż do 7 osób.

**virginia  
experience**

design  
Jacuzzi®



257 x 219 x 98H cm



**34 POWERPRO® JETS**  
**16 BLOWERS**



FX  
18



NX2  
10



FX  
large  
6



x6-7  
(1 lounge)



Объем воды  
Objętość wody  
2100 L



Spa Pack



Multicolor



# sienna experience

Мягкие линии, оригинальная форма, наивысшая вместительность: идеален для 7-8 человек.

Miękkie, oryginalne kształty, maksymalna pojemność: idealna dla 7/8 osób.

design  
Jacuzzi®



257 x 219 x 98H cm

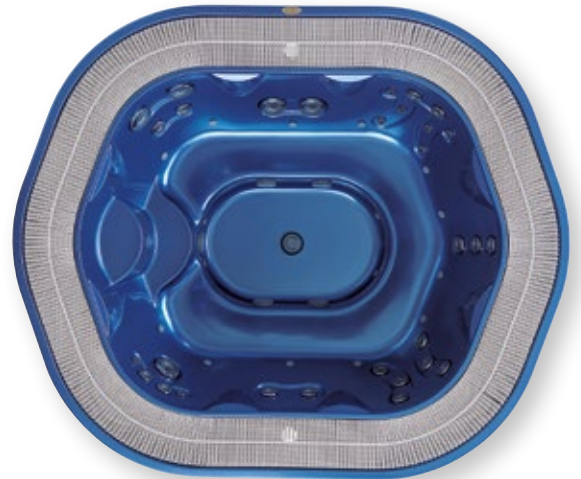

x7-8



Объем воды  
Objętość wody  
1760 L



Spa Pack



Multicolor



30 POWERPRO® JETS  
16 BLOWERS

FX  
17



NX2  
8



FX  
large  
5



Оазис велнеса с высочайшей технологией,  
идеален для 7 человек.  
Oaza dobrego samopoczucia przy najwyższej  
technologii, idealna dla 7 osób.

**alimia**  
**experience**

design  
Jacuzzi®



Ø237 x 98H cm

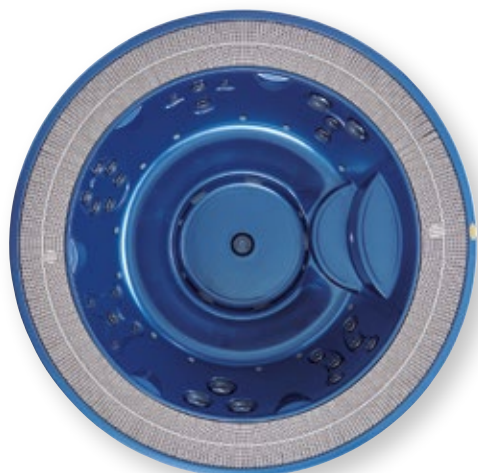

**28 POWERPRO® JETS**  
**16 BLOWERS**



FX  
17



NX2  
6



FX  
large  
5



x6-7



Объем воды  
Objętość wody  
1660 L



Spa Pack



Multicolor



# Hotel Mont Blanc - La Salle, Italy

Italian Design series





# Аксессуары для вашего минибассейна Jacuzzi®

Aksesoria dla twojej wanny Jacuzzi®



Ваш минибассейн Jacuzzi® будет не полностью укомплектован без некоторых очень важных аксессуаров. Поэтому Jacuzzi® предлагает ряд дополнений, которые позволяют придать индивидуальности минибассейну. Это – набор элементов с модульной и составной системой, эксклюзивных и качественных, имеющих дизайн, вдохновлённый самыми последними тенденциями в интерьерах. Но, вместе с тем, эти элементы служат для облегчения вхождения в минибассейн или для облегчения снятия теплозащитной крышки. Все аксессуары продуманы для гармоничного сочетания с каждой серией, они вносят улучшения как с эстетической, так и с функциональной точки зрения.





Twoja wanna spa Jacuzzi® nie jest kompletna bez pewnych podstawowych akcesoriów. Dlatego, Jacuzzi® oferuje serię dodatków uzupełniających, które pozwalają na personalizację wanny Spa. Wysokiej jakości ekskluzywne elementy systemu modułowego, których design czerpie inspirację z najnowszych trendów w projektowaniu wnętrz, ułatwiają jednocześnie wejście do wanny Spa lub usunięcie pokrywy termicznej. Wszystkie akcesoria zostały zaprojektowane tak aby zintegrować się harmonijnie z każdą serią wanien ulepszając ją jeszcze bardziej z punktu widzenia estetycznego i funkcjonalnego.

# Ротанг

Эксклюзивно для линии Italian Design

Rattan

Wyłącznie dla kolekcji Italian Design

design

Kaluderovic & Condini

delfi

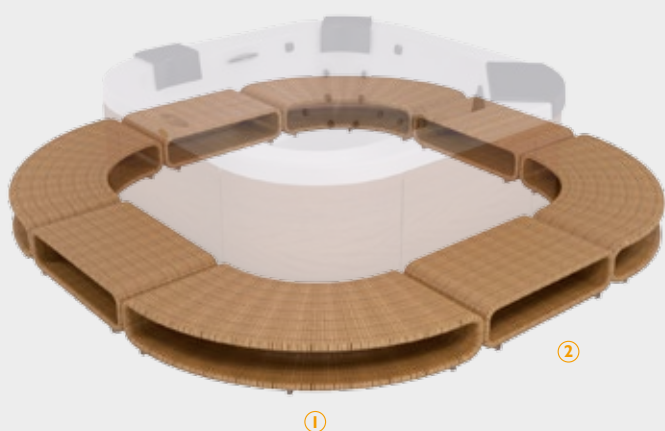

①  
Угловой настил Podest narożnikowy  
R 105 x 50 x 22,5 H cm



②  
Настил Podest  
82 x 50 x 22,5 H cm

delos



③  
Ступень Schodek  
107 x 50 x 42,5 H cm

Ваш минибассейн можно дополнить аксессуарами из ротанга, что придаст зоне вокруг минибассейна элегантности и уюта в сочетании с качеством, стилем и практичностью. Аксессуары из ротанга используются со всеми моделями, за исключением угловых элементов, которые предназначены только для моделей Delfi, Delos и Santorini Pro.

## santorini pro

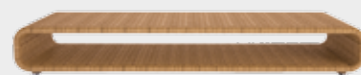
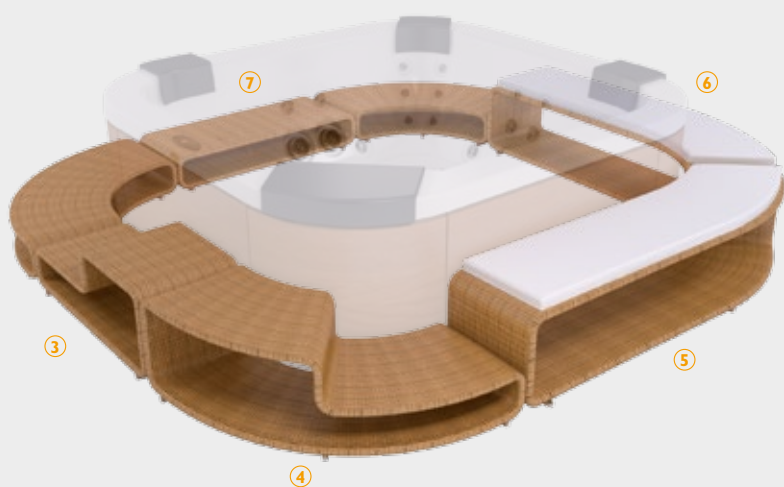

7

Настил Podest  
122 x 50 x 22,5 H cm



4

Угловая ступень Schodek narożnikowy  
R 105 x 50 x 42,5 H cm



5

Диван Sofa  
122 x 50 x 42,5 H Sx cm



6

Диван Sofa  
107 x 50 x 42,5 H Dx cm

Uzupełnienie wanny Spa o akcesoria z rattanu czyni ze strefy wanny Spa punkt odniesienia odznaczający się piękną i łagodną gościnnością łącząc jednocześnie jakość, styl i funkcjonalność. Akcesoria z rattanu pasują do wszystkich modeli za wyjątkiem elementów narożnikowych pomyślanych wyłącznie dla wanien Delfi, Delos i Santorini Pro.

# Дерево

ЭКСКЛЮЗИВНО ДЛЯ ЛИНИИ Italian Design

Drewno

Wyłącznie dla kolekcji Italian Design



СТОЛИК  
stolik

60 x 60 x 70 H cm



емкость с крышкой  
pojemnik z pokrywką

60 x 60 x 36 H cm



угловой цветник  
kwietnik narożnikowy

58,5/58,5 x 34 x 36 H cm  
R 58,5 cm



угловой настил  
podest narożnikowy

58,5/58,5 x 34 x 36 H cm  
R 58,5 cm



высокая скамья  
ławka wysoka

118 x 34 x 36 H cm  
138 x 34 x 36 H cm  
153 x 34 x 36 H cm  
164 x 34 x 36 H cm  
176 x 34 x 36 H cm  
188 x 34 x 36 H cm



лестница  
schody wejściowe

78 x 60 x 18/36 H cm  
93 x 60 x 18/36 H cm  
116 x 60 x 18/36 H cm  
128 x 60 x 18/36 H cm

\*Новые элементы из дерева. Nowe elementy z drewna.



угловая ступень низкая\*  
schodek narożnikowy niski\*

R 105x50x20 H cm



ступень Дл. 820 высокая/низкая\*  
schodek L820 wysoki/niski\*

82 x 50 x 40 H cm



ступень Дл. 1070 высокая/низкая\*  
schodek L1070 wysoki/niski\*

107 x 50 x 40 H cm

Элегантность, практичность и максимальная износостойкость - это основные характеристики аксессуаров из дерева, дополняющих минибассейны Jacuzzi®. Самые настоящие элементы интерьера, которые отлично сочетаются с дизайном минибассейнов благодаря своему классическому стилю и элегантной отделке под тик. Аксессуары из дерева сочетаются со всеми моделями, кроме Delfi, Delos и Santorini Pro, для которых имеются специально разработанные три новых элемента.

Gust, funkcjonalność i maksymalna odporność to mocne strony akcesoriów z drewna na wyposażeniu wanien Spa Jacuzzi®. Prawdziwe elementy wyposażenia dobrze wtapiające się w design wanien Spa dzięki ich klasycznemu stylowi i pięknemu wykończeniu w kolorze teak. Akcesoria z drewna pasują do wszystkich modeli za wyjątkiem Delfi, Delos i Santorini Pro, dla których dostępne są specjalnie opracowane trzy nowe elementy.

# Синтетическое дерево

Эксклюзивно для линии Premium

Drewno syntetyczne

Wyłącznie dla kolekcji Premium



## Ступени ProEndure™

Ваша безопасность - это наша основная забота, поэтому мы рекомендуем вам дополнить ваш минибассейн некоторыми важными аксессуарами. Ступени™ ProEndure™ выполнены из синтетических материалов, которые гарантируют их долговечность и простоту в уходе. Кроме того, они выполнены из тех же материалов, что и панели минибассейнов серии Premium.

Имеющиеся размеры

Одинарная лестница – 76 см

Широкая лестница – 81 см

Имеющиеся цвета

Тик

Roasted Chestnut

Driftwood



## Schodki ProEndure™

Wasze bezpieczeństwo jest naszym priorytetem, dlatego polecamy wam uzupełnić waszą wannę spa o niektóre istotne akcesoria. Schodki ProEndure™ wykonane są z materiałów syntetycznych, które gwarantują trwałość i łatwość pielęgnacji. Ponadto są skonstruowane z użyciem tych samych materiałów, z których wykonano panele wanien spa serii Premium.

Dostępne wymiary

Pojedyncze schodki – 76 cm

Schodki Large – 81 cm

Dostępne kolory

Teak

Roasted Chestnut

Driftwood



### Ступени ProStep™ JLX

Ступени ProStep™, сочетающиеся с моделью JLXL, имеют удобный закрывающийся отсек для аксессуаров. Также они включают в себя поручень для удобного входа и выхода из минибассейна. Эти ступени предлагаются только в отделках Brazilian Teak и Roasted Chestnut.

### Schodki ProStep™ JLX

Schodki ProStep™ przystosowane do modelu JLXL zaopatrzone są w wygodną zamykaną komorę na akcesoria i zawierają poręcz ułatwiającą wejście i wyjście z wanny spa. Dostępne są tylko z wykończeniem Brazilian Teak i Roasted Chestnut.

# Теплозащитная крышка и экономия энергии

Pokrywy energooszczędne

Некоторые аксессуары обеспечивают не только ощутимую экономию энергии, но и защиту корпуса бассейна, а также поддержание оптимальной температуры воды.

Теплозащитная крышка Jacuzzi®, которая может быть выполнена в нескольких моделях, защищает ваш минибассейн, даже когда он не используется. Изоляция предотвращает рассеивание тепла и, вместе с тем, обеспечивает максимальную защиту от пыли, насекомых и других загрязняющих агентов; это дополнительный фактор защиты.

Niektóre akcesoria pozwalają nie tylko na znaczne zaoszczędzenie energii ale także na ochronę misy wanny Spa i utrzymanie optymalnej temperatury wody.

Pokrywa termiczna Jacuzzi®, dostępna w wielu modelach, chroni twoją spa także kiedy z niej nie korzystasz. Izolacja zapobiega utracie ciepła i oferuje, jednocześnie, maksymalną ochronę przed kurzem, owadami i innymi zanieczyszczeniami: dodatkowy element bezpieczeństwa.



## Холод остается за бортом

Энергосберегающий теплообменник - это устройство, быстро нагревающее воду до заданной температуры.

Защита от холода гарантирована различными видами теплоизоляции наших минибассейнов. Теплоизоляция резко снижает потерю тепла, обеспечивая ощутимые преимущества в отношении оздоровления и экономии энергии. Это и изоляционные панели высокой плотности SmartSeal™, предусмотренные для моделей Premium, и Winter Pro kit, предусмотренная для гаммы Italian Design. Данный вид теплоизоляции - это изоляционная система, позволяющая использовать минибассейн даже в самое холодное время года. Кроме того, на основе испытаний, проведенных по стандарту CEC (California Energy Commission), количество энергии, необходимой для поддержания нужной температуры воды, существенно снижается.

## Zimno pozostaje na zewnątrz

Energooszczędny wymiennik ciepła jest urządzeniem, które podgrzewa wodę, szybko doprowadzając ją do upragnionej temperatury.

Izolacja jest gwarantowana przez różne metody izolacji termicznej naszych wanień spa znacznie ograniczające utratę ciepła, które oferują wymierne korzyści pod względem komfortu i oszczędności energii. Od paneli izolacyjnych o wysokiej gęstości SmartSeal™ przewidzianych w modelach Premium po Winter Pro kit przewidziany dla rodziny wanień Italian Design; ten ostatni polega na systemie izolacyjnym pozwalającym na korzystanie z wanny Spa nawet w najzimniejszej porze roku. Ponadto, na podstawie testów przeprowadzonych według standardów CEC (California Energy Commission), energia niezbędna do utrzymania wody w odpowiedniej temperaturze zostaje znacznie zredukowana.



# Подъёмники теплозащитной крышки (гамма Premium)

Эксклюзивно для линии Premium

Podnośniki dla pokrywy termicznej (wanny Premium)

Wyłącznie dla kolekcji Premium



Благодаря этому аксессуару можно легко снимать теплозащитную крышку с минибассейна. Covermate I имеет лишь одну движущуюся часть и оборудуется стопорным механизмом, обеспечивающим ему простую и быструю установку. Это - ручной подъемник, отлично подходящий для минибассейнов, находящихся в беседках или в местах, где мало свободного места. Covermate III оборудован механизмом с газовыми амортизаторами, которые позволяют поднимать теплозащитную крышку без каких-либо усилий. Алюминиевая конструкция гарантирует высокую прочность. Узнайте у вашего дилера, какой подъемник может подойти к вашему минибассейну Jacuzzi® серии Premium.

Dzięki temu urządzeniu usunięcie pokrywy termicznej wanny spa jest bardzo proste. Covermate I posiada tylko jedną ruchomą część i jest zaopatrzony w mechanizm zatrzymujący, który pozwala na łatwą i szybką instalację. Chodzi tu o podnośnik ręczny, idealny dla wanień spa umieszczonych w altanie lub w miejscach o ograniczonej przestrzeni. Covermate III zaopatrzony jest w mechanizm amortyzatorów pneumatycznych, które pozwalają na podniesienie pokrywy termicznej bez żadnego wysiłku. Struktura z aluminium gwarantuje zwiększoną odporność. Zapytaj swojego sprzedawcy który podnośnik może zostać zastosowany w twojej wannie spa Jacuzzi® Premium.

# Уход и обслуживание

Czyszczenie i utrzymanie w dobrym stanie

## Все средства, необходимые для постоянного поддержания чистоты воды.

На самом деле, очень важно, чтобы вода в вашем мини-бассейне была всегда чистой и прозрачной, без веществ и/или микроорганизмов, которые способны создать непригодную среду для принятия водных процедур.

## Wszystkie środki niezbędne do utrzymania wody w stanie idealnej czystości.

Niezwykle istotnym jest aby woda twojej wanny spa była zawsze jasna i przezroczysta, pozbawiona substancji i/lub drobnoustrojów które mogłyby przyczynić się do stworzenia środowiska niezdatnego do kąpieli.

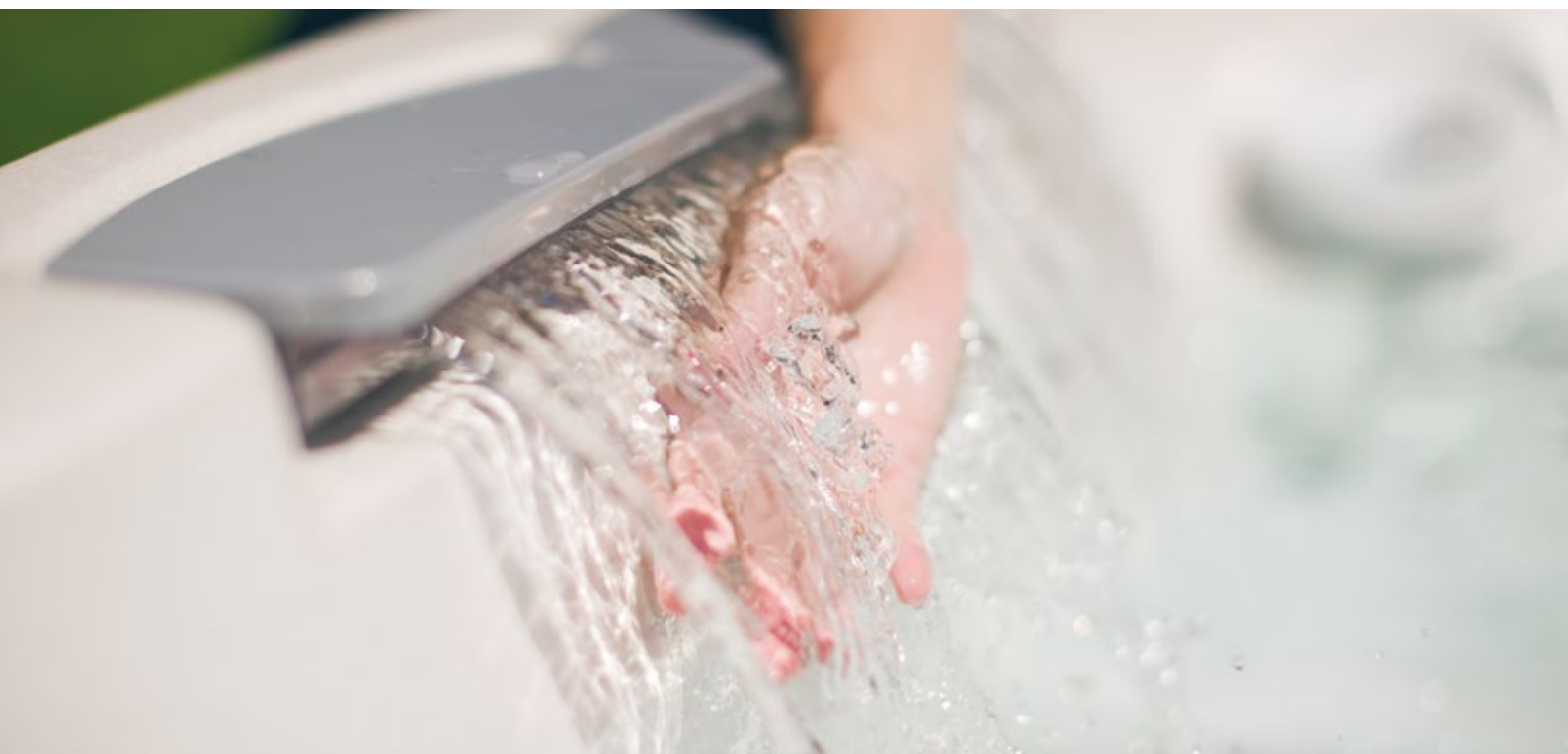

## Таким образом, чтобы вода была кристально чистой и без примесей, ее необходимо:

- **фильтровать** (эта операция выполняется совместной работой насоса и фильтра), что позволяет удалить те микроскопические частицы, которые могут попасть из окружающей среды и/или от пользователей. Некоторые модели оборудованы бумажными фильтрующими патронами, в то время как в других моделях фильтрующим элементом является кварцевый песок;
- **дезинфицировать**, используя подходящие дезинфицирующие средства, которые предотвращают размножение водорослей и/или бактерий.

## Aby woda była krystaliczna i pozbawiona nieczystości należy dokonać:

- **filtracji** (zabiegu tego dokonuje połączone działanie pompy i filtru), która pozwala wyeliminować mikroskopijne cząsteczki wprowadzone do wody z otoczenia i/lub przez użytkowników. Niektóre modele zaopatrzone są w papierowe wkłady filtrujące, w innych elementem filtracyjnym jest piasek kwarcowy;
- **dezynfekcji**, stosując odpowiednie środki do dezynfekcji, które zapobiegają rozwojowi glonów i/lub bakterii.



Jacuzzi® Oxygen Starter Kit

**Jacuzzi®** разработала полную гамму продуктов для обработки воды и для ухода за вашим мини-бассейном.

Jacuzzi® stworzyła pełną gamę produktów do dezynfekcji wody i czyszczenia twojej wanny spa.



### **Деревянные панели**

Для обработки деревянных панелей на своих минибассейнах Jacuzzi® разработала экологическое бесцветное масло, которое легко наносится, защищает, восстанавливает и создает водозащитный слой.

### **Panele z drewna**

Jacuzzi® stworzyła ekologiczny, łatwy w użyciu, bezbarwny olej, który chroni, regeneruje i impregnuje drewniane panele wanień spa.

# Полное спокойствие после покупки

Maksimum spokoju po zakupie



После покупки минибассейна Jacuzzi® важно, чтобы им можно было беззаботно пользоваться, помня при этом, что можно всегда положиться на чётко работающую и разветвлённую сеть послепродажного обслуживания. «Джакуззи-сервис» - это организация, состоящая из опытных профессионалов, которые гарантируют «здоровье» любого изделия Jacuzzi® и его долговечность. Сервисные центры Jacuzzi® являются важным ориентиром для клиентов, которые могут всегда рассчитывать на получение консультации и на периодическое обслуживание минибассейна. Кроме того, минибассейны Jacuzzi® обладают 24-месячной гарантией. Обратитесь к вашему региональному дилеру или же в официальный сервисный центр, чтобы ознакомиться с деталями программы планового обслуживания и расширения гарантии.



Po zakupie wanny Spa Jacuzzi®, ważnym jest móc cieszyć się nią bez troski, wiedząc, że można liczyć na precyzyjną i kapilarną obsługę posprzedażną. J-Service jest organizacją złożoną z wykwalifikowanych ekspertów, którzy gwarantują "dobre samopoczucie" każdego produktu Jacuzzi® oraz jego trwałość i niezawodność. Serwisy Jacuzzi® są ważnym punktem odniesienia dla klientów, mogących liczyć na stałe doradztwo i okresowy przegląd własnej wanny Spa. Wanny Spa Jacuzzi® posiadają 24-miesięczną gwarancję; skontaktuj się z twoim lokalnym sprzedawcą lub autoryzowanym serwisem aby poznać szczegóły programu okresowego czyszczenia i przeglądu oraz warunki poszerzenia gwarancji.

# Цвета чаши

Kolory skorup

белый / biały

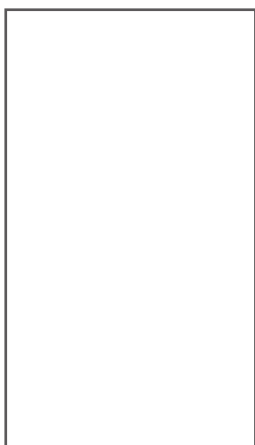

cobalt



platinum



desert sand

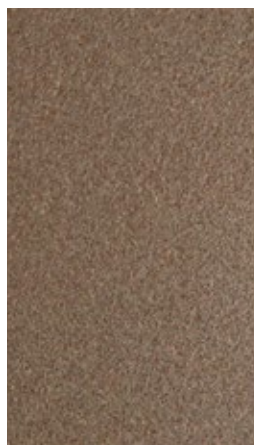

silver pearl

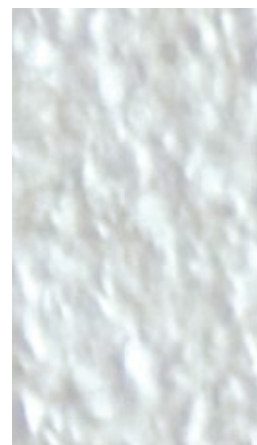

opal

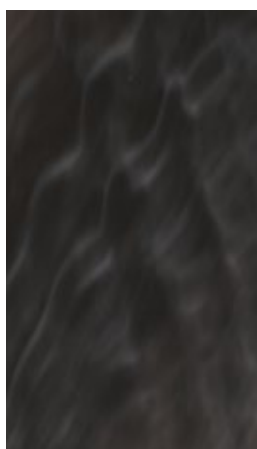

midnight



caribbean surf

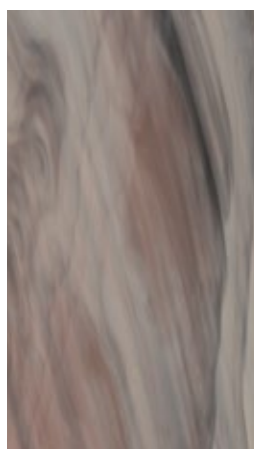

monaco

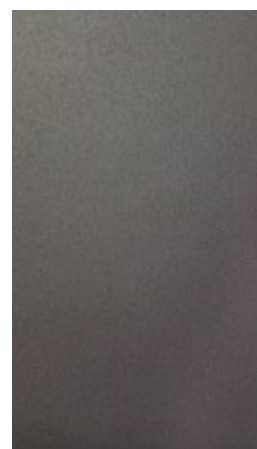

titanium

		белый / biaty	cobalt	platinum	desert sand	silver pearl	opal	midnight	caribbean surf	monaco	titanium
ITALIAN DESIGN	Flow	●									
	City Spa	●									
	Delfi	●	●	●							
	Delfi Pro	●	●	●							
	Delfi Pro Sound	●	●	●							
	Delos	●	●	●							
	Delos Pro	●	●	●							
	Delos Pro Sound	●	●	●							
	Santorini Pro	●	●	●							
	Santorini Pro Sound	●	●	●							
	Unique	●		●							
	Alimia	●	●	●							
	Profile	●	●	●							
PREMIUM	J585			●	●	●	●	●	●	●	●
	J575			●	●	●	●	●	●	●	●
	J495			●	●	●				●	
	J480			●	●	●	●	●	●	●	●
	J465			●	●	●	●	●	●	●	●
	J415			●	●	●	●			●	
	JLXL			●		●	●			●	●
	J385			●		●	●	●	●	●	●
	J375			●		●	●	●	●	●	●
	J365			●		●	●	●	●	●	●
	J355			●		●	●	●	●	●	●
	J345			●		●	●	●	●	●	●
	J335			●		●	●	●	●	●	●
	J325			●		●	●	●	●	●	●
J315			●		●	●			●		
PROFESSIONAL	Enjoy	●	●	●							
	Virginia Experience	●	●	●							
	Sienna Experience	●	●	●							
	Alimia Experience	●	●	●							

# Отделка

Wykończenia

ПАНЕЛИ ПО ЗАПРОСУ  
PANELE Z MOŻLIWOŚCIĄ PERSONALIZACJI



ПАНЕЛИ ИЗ БЕЛОГО АКРИЛА  
PANELE Z BIAŁEGO AKRYLU

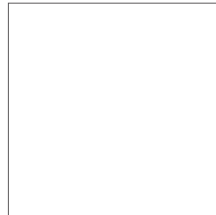

ДЕРЕВЯННЫЕ ПАНЕЛИ (ЦВЕТА) / PANELE Z DREWNA (KOLORY)

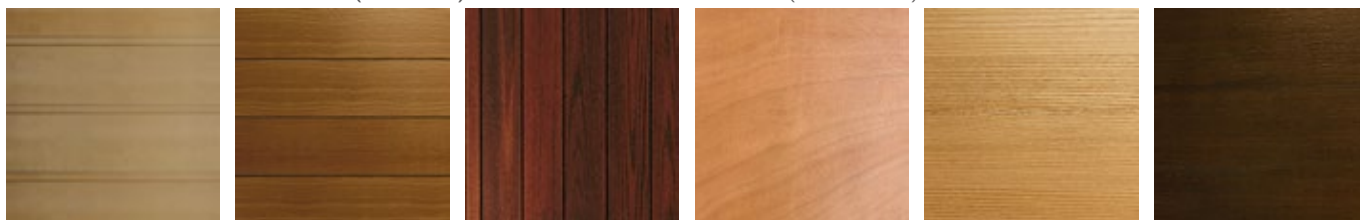

Sasha

Тик / teak

Тик / teak

Тик / teak

Дуб в полоску  
Dąb liniowy

Венге  
Wenge

СИНТЕТИЧЕСКОЕ ДЕРЕВО / DREWNO SYNTETYCZNE

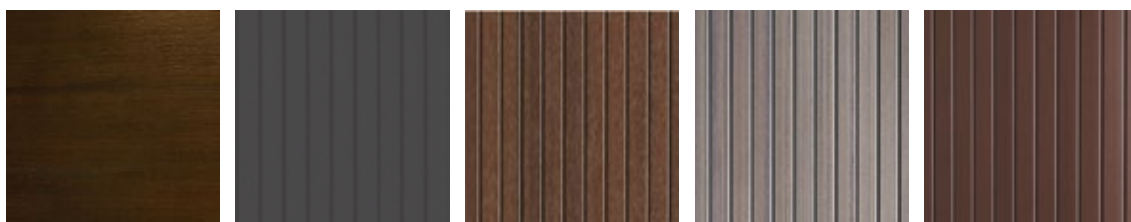

Sahara

Графит  
Graphite

Бразильский тик  
brazilian teak

Silver Wood

Roasted Chestnut

CURVALUX™

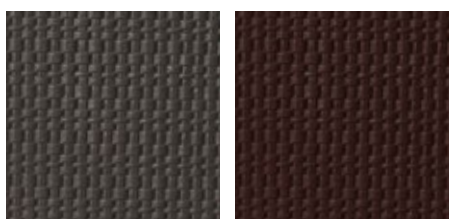

Silver Wood

Roasted Chestnut

# Крышка

osłony



ProLast™

Bordeaux

Silver Wood

Platin

Ice

Ice Sunbed



		Flow	City Spa	Delfi	Delfi Pro	Delfi Pro Sound	Delos	Delos Pro	Delos Pro Sound	Santorini Pro	Santorini Pro Sound	Unique	Alimia	Profile	J585	J575	J495	J480	J465	J415	JLXL	J385	J375	J365	J355	J345	J335	J325	J315	Enjoy	Virginia Experience	Sienna Experience	Alimia Experience	
панели по запросу panele z możliwością personalizacji			●									●																						
деревянные панели (цвета) panele z drewna (kolory)	Sasha		●																															
	тик / teak											●																						
	тик / teak													●																				
	тик / teak		●	●	●	●	●	●	●	●	●	●																						
	дуб в полоску dąb liniowy				●	●		●	●	●	●	●																						
	венге wenge												●																					
панели из белого акрила panele z białego akrylu			●																															
синтетическое дерево drewno syntetyczne	Sahara		●									●																						
	графит graphite			●	●	●	●	●	●	●	●	●	●	●																				
	Бразильский тик brazilian teak																●	●	●	●	●	●	●	●	●	●	●	●	●	●	●	●	●	
	Silver wood																●	●	●	●	●	●	●	●	●	●	●	●	●	●	●	●	●	●
	Roasted Chestnut																	●	●	●	●	●	●	●	●	●	●	●	●	●	●	●	●	●
Curvalux™	Silver Wood														●	●																		
	Roasted Chestnut														●	●																		
крышка / osłona	ProLast™														●	●																		
	Platin (кожзамениТЕЛЬ) (sztuczna skóra)		●																															
	Ice (кожзамениТЕЛЬ) (sztuczna skóra)		●	●	●	●	●	●	●	●	●	●	●	●	●															●	●	●	●	
	ice sunbed (ткань) (materiał)											●																						
	Bordeaux (кожзамениТЕЛЬ) (sztuczna skóra)																	●	●	●	●	●	●	●	●	●	●	●	●	●	●	●	●	●
	Silver Wood (кожзамениТЕЛЬ) (sztuczna skóra)																	●	●	●	●	●	●	●	●	●	●	●	●	●	●	●	●	●

# italian design



## ХАРАКТЕРИСТИКИ / DANE TECHNICZNE

			Flow	City Spa	
Размеры Wymiary	Длина / Dł.	cm	200	160	
	Ширина / Szer.	cm	200 (Ø 224)	150	
	Высота / Wys.	cm	81	75	
Вес и объем Ciężar i pojemność	Средний объем использования / Średnia pojemność użytkowa	l	470	470	
	Объем ванны и водопроводной системы / Pojemność wanny i obiegu hydraulicznego	l	570	570	
	Вес нетто минибассейна / Ciężar netto	kg	300	220	
	Вес минибассейна с полной нагрузкой / Ciężar spa przy pełnym obciążeniu	kg	870	790	
	Нагрузка на пол / Obciążenie podłogi	kg/m <sup>2</sup>	385	350	
Электрическая система System elektryczny	Тип питания / Typ zasilania		220-240V - 50/60Hz	220-240V - 50/60Hz	
	Электронагреватель / Grzałka elektryczna	kW	1,5 o 2,0	1,5 o 2,0	
	Макс. расход с электронагревателем / Maks. Zużycie prądu z grzałką elektr.			4kW - 17,5A (2kW Нагреватель / 2kW Grzałka)	4kW - 17,5A (2kW Нагреватель / 2kW Grzałka)
				1,8kW - 8A (1,5kW Нагреватель / 1,5kW Grzałka)	1,8kW - 8A (1,5kW Нагреватель / 1,5kW Grzałka)
	Макс. расход без электронагревателя / Maks. Zużycie prądu bez grzałki elektr.	kW	--	--	
Теплообменник / Wymiennik ciepła	kcal/l	--	--		
Насосы Pompy	Насос I / Pompa I		2,5HP/1,8kW I скоростной / I szybkość	2,5HP/1,8kW I скоростной / I szybkość	
	Насос II / Pompa II		--	--	
	Рециркуляционный насос / Pompa recyrkulacyjna		●	●	
Water Management System	Тип скиммера / Rodzaj skimmera		Поплавкового типа / Pływak	Поплавкового типа / Pływak	
	Патронный фильтр / Filtr kartuszowy	Sq.Ft.	1 x 50	1 x 50	
	ClearRay™		●	●	
Установка Instalacja	Freestanding		●	●	
	Built-in		--	●	
Оснастка Wyposażenie	Сиденья / Miejsca siedzące		2	2	
	Lounge		2	2	
	Форсунки / Dysze		20	20	
	Blowers		--	--	
	Подводная подсветка / Oświetlenie podwodne		Multicolor	Multicolor	
	Водопад / Kaskada		--	--	
	LED Панель управления / LED Panel sterowania		●	●	
	LCD Панель управления / LCD Panel sterowania		--	--	
	Аудио-система Bluetooth® / System audio Bluetooth®		●	○	
	Пульт дистанционного управления / Pilot		--	--	
	Электронагреватель / Grzałka elektryczna		●	●	
	Теплообменник / Wymiennik ciepła		--	--	
	Автоматический долив воды / Automatyczne napełnianie wodą		--	--	
Ароматерапия / Aromaterapia		--	--		
Подголовник / Podglówek		--	--		
Оснастка дополнительно Wyposażenie opcja	Winter Pro Kit		Дополнительно / Opcja	Дополнительно / Opcja	
Цвета (чаша) / Kolory (skorup)	Белый / Biały		●	●	
Панели Panele	Микс. / Misc.	Панели по запросу / Panele z możliwością personalizacji	--	●	
	Дерево / Drewna	Sasha	--	●	
		Тик / Teak	--	●	
	Акрил / Akrylu	Белый / Biały	●	--	
Синтетическое дерево Drewno syntetyczne	Sahara	--	●		
Крышка / Osłony	Platin (кожзаменитель) / (sztuczna skóra)		●	--	
	Ice (кожзаменитель) / (sztuczna skóra)		--	●	

**ХАРАКТЕРИСТИКИ / DANE TECHNICZNE**

			<b>Delfi</b>	<b>Delfi Pro</b>	<b>Delfi Pro Sound</b>
Размеры Wymiary	Длина / Dł.	cm	190	190	190
	Ширина / Szer.	cm	190	190	190
	Высота / Wys.	cm	80	80	80
Вес и объем Ciężar i pojemność	Средний объем использования / Średnia pojemność użytkowa	l	700	700	700
	Объем ванны и водопроводной системы / Pojemność wanny i obiegu hydraulicznego	l	1170	1170	1170
	Вес нетто минибассейна / Ciężar netto	kg	270	270	270
	Вес минибассейна с полной нагрузкой / Ciężar spa przy pełnym obciążeniu	kg	1440	1440	1440
	Нагрузка на пол / Obciążenie podłogi	kg/m <sup>2</sup>	460	460	460
Электрическая система System elektryczny	Тип питания / Typ zasilania		220-240V - 50/60Hz	220-240V - 50/60Hz	220-240V - 50/60Hz
	Электронагреватель / Grzałka elektryczna	kW	2	3	3
	Макс. расход с электронагревателем / Maks. Zużycie prądu z grzałką elektr.		3,5kW - 16A	5,15kW - 23A	6kW - 28A
	Макс. расход без электронагревателя / Maks. Zużycie prądu bez grzałki elektr.	kW	--	1,95	2,8
	Теплообменник / Wymiennik ciepła	kcal/l	--	26000	26000
Насосы Pompy	Насос I / Pompa I		2,5HP/1,8kW 2 скоростной / 2 szybkość	2,5HP/1,8kW 1 скоростной / 1 szybkość	2,5HP/1,8kW 1 скоростной / 1 szybkość
	Насос II / Pompa II		--	--	--
	Рециркуляционный насос / Pompa recyrkulacyjna		--	●	●
Water Management System	Тип скиммера / Rodzaj skimmera		Прямоугольная коробка Kaseta Prostokątna	Прямоугольная коробка Kaseta Prostokątna	Прямоугольная коробка Kaseta Prostokątna
	Патронный фильтр / Filtr kartuszowy	Sq.Ft.	2 x 50	2 x 50	2 x 50
	ClearRay™		Дополнительно / Opcja	Дополнительно / Opcja	●
Установка Instalacja	Freestanding		●	●	●
	Built-in		●	●	●
Оснастка Wyposażenie	Сиденья / Miejsca siedzące		4	4	4
	Lounge		1	1	1
	Форсунки / Dysze		16	16	16
	Blowers		--	--	10
	Подводная подсветка / Oświetlenie podwodne		Белый / Biały	Белый / Biały	Multicolor
	Водопад / Kaskada		--	●	●
	LED Панель управления / LED Panel sterowania		●	--	--
	LCD Панель управления / LCD Panel sterowania		--	●	●
	Аудио-система Bluetooth® / System audio Bluetooth®		--	--	●
	Пульт дистанционного управления / Pilot		--	--	--
	Электронагреватель / Grzałka elektryczna		●	○	○
	Теплообменник / Wymiennik ciepła		--	○	○
	Автоматический долив воды / Automatyczne napełnianie wodą		--	--	--
Ароматерапия / Aromaterapia		--	--	●	
Подголовник / Podglówek		Дополнительно / Opcja	2	2	
Оснастка дополнительно Wyposażenie opcja	Winter Pro Kit		Дополнительно / Opcja	Дополнительно / Opcja	Дополнительно / Opcja
	Spa Pack performance		Дополнительно / Opcja	Дополнительно / Opcja	Дополнительно / Opcja
	Подголовник / Podglówek		Дополнительно / Opcja	Дополнительно / Opcja	Дополнительно / Opcja
Цвета (чаша) Kolory (skorup)	Белый / Biały		●	●	●
	Cobalt		●	●	●
	Platinum		●	●	●
Панели Panele	Дерево / Drewna	Тик / Teak	●	●	●
		Дуб в полоску / Dąb liniowy	--	●	●
	Синтетическое дерево / Drewno syntetyczne	Графит / Graphite	●	●	●
Крышка / Osłony	Ice (кожзаменитель) / (sztuczna skóra)		●	●	●

# italian design



ХАРАКТЕРИСТИКИ / DANE TECHNICZNE			Delos	Delos Pro	Delos Pro Sound
Размеры Wymiary	Длина / Dł.	cm	215	215	215
	Ширина / Szer.	cm	190	190	190
	Высота / Wys.	cm	80	80	80
Вес и объем Ciężar i pojemność	Средний объем использования / Średnia pojemność użytkowa	l	860	860	860
	Объем ванны и водопроводной системы / Pojemność wanny i obiegu hydraulicznego	l	1390	1390	1390
	Вес нетто минибассейна / Ciężar netto	kg	250	250	250
	Вес минибассейна с полной нагрузкой / Ciężar spa przy pełnym obciążeniu	kg	1640	1640	1640
	Нагрузка на пол / Obciążenie podłogi	kg/m <sup>2</sup>	449/459	449/459	449/459
Электрическая система System elektryczny	Тип питания / Typ zasilania		220-240V - 50/60Hz	220-240V - 50/60Hz	220-240V - 50/60Hz
	Электронагреватель / Grzałka elektryczna	kW	2	3	3
	Макс. расход с электронагревателем / Maks. Zużycie prądu z grzałką elektr.		3,5kW - 16A	5,15kW - 23A	6kW - 28A
	Макс. расход без электронагревателя / Maks. Zużycie prądu bez grzałki elektr.	kW	--	1,95	2,8
Насосы Pompy	Теплообменник / Wymiennik ciepła	kcal/l	--	26000	26000
	Насос I / Pompa I		2,5HP/1,8kW 2 скоростной / 2 szybkość	2,5HP/1,8kW 1 скоростной / 1 szybkość	2,5HP/1,8kW 1 скоростной / 1 szybkość
	Насос II / Pompa II		--	--	--
Water Management System	Рециркуляционный насос / Pompa recyrulacyjna		--	●	●
	Тип скиммера / Rodzaj skimmera		Прямоугольная коробка Kaseta Prostokątna	Прямоугольная коробка Kaseta Prostokątna	Прямоугольная коробка Kaseta Prostokątna
	Патронный фильтр / Filtr kartuszowy ClearRay™	Sq.Ft.	2 x 50 Дополнительно / Opcja	2 x 50 Дополнительно / Opcja	2 x 50 ●
Установка Instalacja	Freestanding		●	●	●
	Built-in		●	●	●
Оснастка Wyposażenie	Сиденья / Miejsca siedzące		4	4	4
	Lounge		1	1	1
	Форсунки / Dysze		16	16	16
	Blowers		--	--	10
	Подводная подсветка / Oświetlenie podwodne		Белый / Biały	Белый / Biały	Multicolor
	Водопад / Kaskada		--	●	●
	LED Панель управления / LED Panel sterowania		●	--	--
	LCD Панель управления / LCD Panel sterowania		--	●	●
	Аудио-система Bluetooth® / System audio Bluetooth®		--	--	●
	Пульт дистанционного управления / Pilot		--	--	--
	Электронагреватель / Grzałka elektryczna		●	○	○
	Теплообменник / Wymiennik ciepła		--	○	○
	Автоматический долив воды / Automatyczne napełnianie wodą		--	--	--
	Ароматерапия / Aromaterapia		--	--	●
Оснастка дополнительно Wyposażenie opcja	Подголовник / Podgłówek		Дополнительно / Opcja	3	3
	Winter Pro Kit		Дополнительно / Opcja	Дополнительно / Opcja	Дополнительно / Opcja
	Spa Pack performance		Дополнительно / Opcja	Дополнительно / Opcja	Дополнительно / Opcja
Цвета (чаша) Kolory (skorup)	Подголовник / Podgłówek		Дополнительно / Opcja	Дополнительно / Opcja	Дополнительно / Opcja
	Белый / Biały		●	●	●
	Cobalt		●	●	●
Панели Panele	Platinum		●	●	●
	Дерево / Drewna	Тик / Teak		●	●
	Синтетическое дерево / Drewno syntetyczne	Дуб в полоску / Dąb liniowy		--	●
Крышка / Osłony	Графит / Graphite		●	●	●
	Ice (кожзаменитель) / (sztuczna skóra)		●	●	●



ХАРАКТЕРИСТИКИ / DANE TECHNICZNE

Santorini Pro

Santorini Pro Sound

			Santorini Pro	Santorini Pro Sound
Размеры Wymiary	Длина / Dł.	cm	230	230
	Ширина / Szer.	cm	215	215
	Высота / Wys.	cm	90	90
Вес и объем Ciężar i pojemność	Средний объем использования / Średnia pojemność użytkowa	l	1250	1250
	Объем ванны и водопроводной системы / Pojemność wanny i obiegu hydraulicznego	l	1800	1800
	Вес нетто минибассейна / Ciężar netto	kg	300	300
	Вес минибассейна с полной нагрузкой / Ciężar spa przy pełnym obciążeniu	kg	2100	2100
	Нагрузка на пол / Obciążenie podłogi	kg/m <sup>2</sup>	479	479
Электрическая система System elektryczny	Тип питания / Typ zasilania		220-240V - 50/60Hz	220-240V - 50/60Hz
	Электронагреватель / Grzałka elektryczna	kW	3	3
	Макс. расход с электронагревателем / Maks. Zużycie prądu z grzałką elektr.		5,15kW - 23A	6kW - 28A
	Макс. расход без электронагревателя / Maks. Zużycie prądu bez grzałki elektr.	kW	1,95	2,8
	Теплообменник / Wymiennik ciepła	kcal/l	26000	26000
Насосы Pompy	Насос I / Pompa I		2,5HP/1,8kW I скоростной / I szybkość	2,5HP/1,8kW I скоростной / I szybkość
	Насос II / Pompa II		2,5HP/1,8kW I скоростной / I szybkość	2,5HP/1,8kW I скоростной / I szybkość
	Рециркуляционный насос / Pompa recyrkulacyjna		●	●
Water Management System	Тип скиммера / Rodzaj skimmera		Прямоугольная коробка Kaseta Prostokątna	Прямоугольная коробка Kaseta Prostokątna
	Патронный фильтр / Filtr kartuszowy	Sq.Ft.	2 x 50	2 x 50
	ClearRay™		●	●
Установка Instalacja	Freestanding		●	●
	Built-in		●	●
Оснастка Wyposażenie	Сиденья / Miejsca siedzące		5	5
	Lounge		2	2
	Форсунки / Dysze		29	29
	Blowers		14	14
	Подводная подсветка / Oświetlenie podwodne		Multicolor	Multicolor
	Водопад / Kaskada		●	●
	LED Панель управления / LED Panel sterowania		--	--
	LCD Панель управления / LCD Panel sterowania		●	●
	Аудио-система Bluetooth® / System audio Bluetooth®		--	●
	Пульт дистанционного управления / Pilot		--	--
	Электронагреватель / Grzałka elektryczna		○	○
	Теплообменник / Wymiennik ciepła		○	○
	Автоматический долив воды / Automatyczne napełnianie wodą		--	--
Ароматерапия / Aromaterapia		--	●	
Подголовник / Podglówek		3	3	
Оснастка дополнительно Wyposażenie opcja	Winter Pro Kit		Дополнительно / Opcja	Дополнительно / Opcja
	Spa Pack performance		Дополнительно / Opcja	Дополнительно / Opcja
	Подголовник / Podglówek		Дополнительно / Opcja	Дополнительно / Opcja
Цвета (чаша) Kolory (skorup)	Белый / Biały		●	●
	Cobalt		●	●
	Platinum		●	●
Панели Panele	Дерево / Drewna	Тик / Teak	●	●
		Дуб в полоску / Dąb liniowy	●	●
	Синтетическое дерево / Drewno syntetyczne	Графит / Graphite	●	●
Крышка / Osłony	Ice (кожаменитель) / (sztuczna skóra)		●	●

# italian design



## ХАРАКТЕРИСТИКИ / DANE TECHNICZNE

### Unique

### Alimia

			Base	Top	Alimia	
Размеры Wymiary	Длина / Dł.	cm	190	190	Ø 212	
	Ширина / Szer.	cm	150	150		
	Высота / Wys.	cm	80	80	90	
Вес и объем Ciężar i pojemność	Средний объем использования / Średnia pojemność użytkowa	l	630	630	1370	
	Объем ванны и водопроводной системы / Pojemność wanny i obiegu hydraulicznego	l	1030	1030	1650	
	Вес нетто минибассейна / Ciężar netto	kg	240	240	290	
	Вес минибассейна с полной нагрузкой / Ciężar spa przy pełnym obciążeniu	kg	1270	1270	1940	
	Нагрузка на пол / Obciążenie podłogi	kg/m <sup>2</sup>	552	552	626	
Электрическая система System elektryczny	Тип питания / Typ zasilania		220-240V - 50/60Hz	220-240V - 50/60Hz	220-240V - 50/60Hz	
	Электронагреватель / Grzałka elektryczna	kW	2	2	3	
	Макс. расход с электронагревателем / Maks. Zużycie prądu z grzałką elektr.		3,7kW - 16A	4,4kW - 17A	5,75kW - 26A	
	Макс. расход без электронагревателя / Maks. Zużycie prądu bez grzałki elektr.	kW	--	--	--	
Насосы Pompy	Теплообменник / Wymiennik ciepła	kcal/l	--	--	--	
	Насос I / Pompa I		2,5HP/1,8kW 2 скоростной / 2 szybkość	2,5HP/1,8kW 2 скоростной / 2 szybkość	2,5HP/1,8kW 1 скоростной / 1 szybkość	
	Насос II / Pompa II		--	--	2,5HP/1,8kW 1 скоростной / 1 szybkość	
Water Management System	Рециркуляционный насос / Pompa recyrkulacyjna		--	--	●	
	Тип скиммера / Rodzaj skimmera		Плавающий Pływak	Плавающий Pływak	Прямоугольная коробка Kaseta Prostokątna	
	Патронный фильтр / Filtr kartuszowy ClearRay™	Sq.Ft.	1 x 50 Дополнительно / Opcja	1 x 50	2 x 50	
Установка Instalacja	Freestanding		●	●	●	
	Built-in		●	●	●	
Оснастка Wyposażenie	Сиденья / Miejsca siedzące		3	3	5-6	
	Lounge		1	1	--	
	Форсунки / Dysze		14	14	34	
	Blowers		--	10	12	
	Подводная подсветка / Oświetlenie podwodne		Multicolor	Multicolor	Multicolor	
	Водопад / Kaskada		--	--	--	
	LED Панель управления / LED Panel sterowania		●	●	--	
	LCD Панель управления / LCD Panel sterowania		--	--	●	
	Аудио-система Bluetooth® / System audio Bluetooth®		--	●	--	
	Пульт дистанционного управления / Pilot		--	--	--	
	Электронагреватель / Grzałka elektryczna		●	●	●	
	Теплообменник / Wymiennik ciepła		--	--	--	
Автоматический долив воды / Automatyczne napełnianie wodą		--	--	--		
Ароматерапия / Aromaterapia		●	●	●		
Подголовник / Podglówek		3	3	--		
Оснастка дополнительно Wyposażenie opcja	Winter Pro Kit		Дополнительно / Opcja	Дополнительно / Opcja	--	
	Spa Pack performance		Дополнительно / Opcja	Дополнительно / Opcja	--	
Цвета (чаша) Kolory (skorup)	Белый / Biały		●	●	●	
	Cobalt		--	--	●	
	Platinum		●	●	●	
Панели Panele	Миск. / Misc.	Панели по запросу / Panele z możliwością personalizacji	●	●	--	
	Дерево / Drewna	Тик / Teak		●	●	--
		Венге / Wengè		●	●	--
		Синтетическое дерево / Drewno syntetyczne	Sahara	●	●	--
Крышка / Osłony	Графит / Graphite		--	--	●	
	Ice (кожаменитель) / (sztuczna skóra)		●	●	●	
	Ice Sunbed (ткань) / (materiał)		●	●	--	



Profile

ХАРАКТЕРИСТИКИ / DANE TECHNICZNE

			Base	Top
Размеры Wymiary	Длина / Dł.	cm	235/239	235/239
	Ширина / Szer.	cm	211/215	211/215
	Высота / Wys.	cm	93	93
Вес и объем Ciężar i pojemność	Средний объем использования / Średnia pojemność użytkowa	l	1600	1600
	Объем ванны и водопроводной системы / Pojemność wanny i obiegu hydraulicznego	l	2110	2110
	Вес нетто минибассейна / Ciężar netto	kg	400	400
	Вес минибассейна с полной нагрузкой / Ciężar spa przy pełnym obciążeniu	kg	2510	2510
	Нагрузка на пол / Obciążenie podłogi	kg/m <sup>2</sup>	558	558
Электрическая система System elektryczny	Тип питания / Typ zasilania		220-240V - 50/60Hz	220-240V - 50/60Hz
	Электронагреватель / Grzałka elektryczna	kW	3	3
	Макс. расход с электронагревателем / Maks. Zużycie prądu z grzałką elektr.		5,75kW - 26A	5,75kW - 26A
	Макс. расход без электронагревателя / Maks. Zużycie prądu bez grzałki elektr.	kW	--	--
Насосы Pompy	Теплообменник / Wymiennik ciepła	kcal/l	--	--
	Насос I / Pompa I		2,5HP/1,8kW I скоростной / I szybkość	2,5HP/1,8kW I скоростной / I szybkość
	Насос II / Pompa II		2,5HP/1,8kW I скоростной / I szybkość	2,5HP/1,8kW I скоростной / I szybkość
Water Management System	Рециркуляционный насос / Pompa recyrkulacyjna		●	●
	Тип скиммера / Rodzaj skimmera		Внешняя решетка Kratka zewnętrzna	Внешняя решетка Kratka zewnętrzna
	Патронный фильтр / Filtr kartuszowy ClearRay™	Sq.Ft.	1 x 100 ●	1 x 100 ●
Установка Instalacja	Freestanding		●	●
	Built-in		●	●
Оснастка Wyposażenie	Сиденья / Miejsca siedzące		5-6	5-6
	Lounge		1	1
	Форсунки / Dysze		31	31
	Blowers		14	14
	Подводная подсветка / Oświetlenie podwodne		Multicolor	Multicolor
	Водопад / Kaskada		--	--
	LED Панель управления / LED Panel sterowania		--	--
	LCD Панель управления / LCD Panel sterowania		●	●
	Аудио-система Bluetooth® / System audio Bluetooth®		--	●
	Пульт дистанционного управления / Pilot		--	●
	Электронагреватель / Grzałka elektryczna		●	●
	Теплообменник / Wymiennik ciepła		--	--
	Автоматический долив воды / Automatyczne napełnianie wodą		●	●
Ароматерапия / Aromaterapia		●	●	
Подголовник / Podglówek		--	--	
Оснастка дополнительно Wyposażenie opcja	Winter Pro Kit		Дополнительно / Opcja	Дополнительно / Opcja
	Spa Pack performance		Дополнительно / Opcja	Дополнительно / Opcja
Цвета (чаша) Kolory (skorup)	Белый / Biały		●	●
	Cobalt		●	●
	Platinum		●	●
Панели Panele	Дерево / Drewna	Тик / Teak	●	●
	Синтетическое дерево Drewno syntetyczne	Графит / Graphite	●	●
Крышка / Osłony	Ice (кожаменитель) / (sztuczna skóra)		●	●





# premium



## ХАРАКТЕРИСТИКИ / DANE TECHNICZNE

			J585	J575
Размеры Wymiary	Длина / Dł.	cm	231	231
	Ширина / Szer.	cm	231	231
	Высота / Wys.	cm	92/107	92/107
Вес и объем Ciężar i pojemność	Средний объем использования / Średnia pojemność użytkowa	l	1666	1685
	Объем ванны и водопроводной системы / Pojemność wanny i obiegu hydraulicznego	l	2044	2063
	Вес нетто минибассейна / Ciężar netto	kg	407	407
	Вес минибассейна с полной нагрузкой / Ciężar spa przy pełnym obciążeniu	kg	2451	2470
	Нагрузка на пол / Obciążenie podłogi	kg/m <sup>2</sup>	589	593
Электрическая система System elektryczny	Тип питания / Typ zasilania		220-240V 50Hz	220-240V 50Hz
	Макс. расход с электронагревателем / Maks. Zużycie prądu z grzałką elektr.		6,7kW - 29A	6,7kW - 29A
	Электронагреватель / Grzałka elektryczna	kW	2,7	2,7
Насосы Pompy	Насос I / Pompa I		2HP/1,5kW - I скоростной / I szybkość	2HP/1,5kW - I скоростной / I szybkość
	Насос II / Pompa II		2HP/1,5kW - I скоростной / I szybkość	2HP/1,5kW - I скоростной / I szybkość
	Насос III / Pompa III		--	--
	Рециркуляционный насос / Pompa recyrkulacyjna		●	●
Water Management System	Система фильтрации System filtracji		ProClarity на 40 кв. футов с двойной степенью фильтрации. Система сбора листьев Pro Catch с фильтром ProClear на 60 кв. футов, поплавок ProClarity o powierzchni filtracyjnej 40 sq ft i dwustopniowej filtracji. System zbierania liści ProCatch z filtrem ProClear o powierzchni filtracyjnej 60 sq ft, Pływak	ProClarity на 40 кв. футов с двойной степенью фильтрации. Система сбора листьев Pro Catch с фильтром ProClear на 60 кв. футов, поплавок ProClarity o powierzchni filtracyjnej 40 sq ft i dwustopniowej filtracji. System zbierania liści ProCatch z filtrem ProClear o powierzchni filtracyjnej 60 sq ft, Pływak
	ClearRay™		●	●
Установка Instalacja	Freestanding		●	●
	Built-in		--	--
Оснастка Wyposażenie	Сиденья / Miejsca siedzące		6/7	5/6
	Lounge		--	1
	Форсунки / Dysze		52	53
	Blowers		--	--
	Наружная угловая подсветка / Oświetlenie zewnętrzne narożnikowe		●	●
	Внутренняя подсветка / Oświetlenie wewnętrzne		ProEdge™	ProEdge™
	Водопад / Kaskada		2 с подсветкой / 2 podświetlane	2 с подсветкой / 2 podświetlane
	LED Панель управления / LED Panel sterowania		--	--
	LCD Панель управления / LCD Panel sterowania		ProTouch™	ProTouch™
	Stereo System		○ Беспроводная стереосистема BLUEWAVE™ с портом AUX на 3,5 мм, Bluetooth®, 4 динамиками и 1 сабвуфером Bezprzewodowy BLUEWAVE™ Stereo System z wyjściem AUX 3,5 mm, Bluetooth®, 4 głośnikami i 1 subwooferem	○ Беспроводная стереосистема BLUEWAVE™ с портом AUX на 3,5 мм, Bluetooth®, 4 динамиками и 1 сабвуфером Bezprzewodowy BLUEWAVE™ Stereo System z wyjściem AUX 3,5 mm, Bluetooth®, 4 głośnikami i 1 subwooferem
	ProLink™ App		●	●
	Электронагреватель / Grzałka elektryczna		●	●
	Подголовник / Podglówek		4	4
Цвета (чаша) Kolory (skorup)	Platinum		●	●
	Desert Sand		●	●
	Silver Pearl		●	●
	Opal		●	●
	Midnight		●	●
	Caribbean Surf		●	●
	Monaco		●	●
	Titanium		●	●
Панели / Panele Curvalux™	Silver Wood		●	●
	Roasted Chestnut		●	●
Крышка / Osłony	ProLast™		●	●

■ Форсунки  
Dysze

● Включено  
Standard

○ За подробностями о комплектации обращайтесь к вашему дистрибьютору  
Skontaktuj się z twoim sprzedawcą w kwestii poszczególnych kompozycji

# premium



## ХАРАКТЕРИСТИКИ / DANE TECHNICZNE

			J495	J480	
Размеры Wymiary	Длина / Dł.	cm	229	239	
	Ширина / Szer.	cm	279	239	
	Высота / Wys.	cm	104/116	99/112	
Вес и объем Ciężar i pojemność	Средний объем использования / Średnia pojemność użytkowa	l	1968	1817	
	Объем ванны и водопроводной системы / Pojemność wanny i obiegu hydraulicznego	l	2347	2271	
	Вес нетто минибассейна / Ciężar netto	kg	517	454	
	Вес минибассейна с полной нагрузкой / Ciężar spa przy pełnym obciążeniu	kg	2862	2724	
	Нагрузка на пол / Obciążenie podłogi	kg/m <sup>2</sup>	542	607	
Электрическая система System elektryczny	Тип питания / Typ zasilania		220-240V - 50Hz	220-240V - 50Hz	
	Макс. расход с электронагревателем / Maks. zużycie prądu z grzałką elektr.		8,7kW- 38A	6,5kW - 28A	
	Электронагреватель / Grzałka elektryczna	kW	2,7	2,7	
Насосы Pompy	Насос I / Pompa I		2HP/1,5kW - 1 скоростной / 1 szybkość	2HP/1,5kW - 1 скоростной / 1 szybkość	
	Насос II / Pompa II		2HP/1,5kW - 1 скоростной / 1 szybkość	2HP/1,5kW - 1 скоростной / 1 szybkość	
	Насос III / Pompa III		2HP/1,5kW - 1 скоростной / 1 szybkość	--	
	Рециркуляционный насос / Pompa recyrkulacyjna		●	●	
Water Management System	Система фильтрации System filtracji		ProClarity на 40 кв. футов с двойной степенью фильтрации. Система сбора листьев Pro Catch с фильтром ProClear на 60 кв. футов, поплавок ProClarity o powierzchni filtracyjnej 40 sq ft i dwustopniowej filtracji. System zbierania liści ProCatch z filtrem ProClear o powierzchni filtracyjnej 60 sq ft, Pływak	ProClarity на 40 кв. футов с двойной степенью фильтрации. Система сбора листьев Pro Catch с фильтром ProClear на 60 кв. футов, поплавок ProClarity o powierzchni filtracyjnej 40 sq ft i dwustopniowej filtracji. System zbierania liści ProCatch z filtrem ProClear o powierzchni filtracyjnej 60 sq ft, Pływak	
	ClearRay™		●	●	
Установка / Instalacja	Freestanding		●	●	
Оснастка Wyposażenie	Сиденья / Miejsca siedzące		8/9	6	
	Lounge		--	1	
	Форсунки / Dysze		62	52	
	Blowers		--	--	
	Подводная подсветка / Oświetlenie podwodne		Multicolor	Multicolor	
	Водопад / Kaskada		2 с подсветкой / 2 podświetlane	2 с подсветкой / 2 podświetlane	
	LCD Панель управления / LCD Panel sterowania		●	●	
	Stereo System		○ BLUEWAVE™ Stereo System с дистанционным пультом, док-станция, aux, гнездо usb, Bluetooth®, радио FM, 4 колонок и 1 сабвуфером Zestaw Stereo BLUEWAVE™ z pilotem, docking station, aux, port usb, Bluetooth®, radio FM, 4 głośników i 1 subwooferem	○ BLUEWAVE™ Stereo System с дистанционным пультом, док-станция, aux, гнездо usb, Bluetooth®, радио FM, 4 колонок и 1 сабвуфером Zestaw Stereo BLUEWAVE™ z pilotem, docking station, aux, port usb, Bluetooth®, radio FM, 4 głośników i 1 subwooferem	
	Дистанционный пульт (вариант со стерео) Pilot (wersje z zestawem stereo)		○ J1000	○ J1000	
	Индикатор системы (световой индикатор) Wskaźnik systemu (indicator light)		●	●	
	Электронагреватель / Grzałka elektryczna		●	●	
	Подголовник / Podgłówek		4 с подсветкой / 4 podświetlone	4 с подсветкой / 4 podświetlone	
	Smart Seal		○	○	
	Цвета (чаша) Kolory (skorup)	Platinum		●	●
		Desert Sand		●	●
Silver Pearl			●	●	
Opal			--	●	
Midnight			--	●	
Caribbean Surf			--	●	
Monaco			●	●	
Titanium			--	●	
Панели Panele	Синтетическое дерево Drewno syntetyczne		Brazilian Teak	●	
			Silver Wood	●	
			Roasted Chestnut	--	
Крышка / Osłony	Bordeaux (кожзаменитель) / (sztuczna skóra)		●	●	
	Silver Wood (кожзаменитель) / (sztuczna skóra)		●	●	

Форсунок / Dysze
  Включено / Standard
  За подробностями о комплектации обращайтесь к вашему дистрибьютору / Skontaktuj się z twoim sprzedawcą w kwestii poszczególnych kompozycji

**ХАРАКТЕРИСТИКИ / DANE TECHNICZNE**

			<b>J465</b>	<b>J415</b>
Размеры Wymiary	Длина / Dł.	cm	224	193
	Ширина / Szer.	cm	224	168
	Высота / Wys.	cm	99/109	81
Вес и объем Ciężar i pojemność	Средний объем использования / Średnia pojemność użytkowa	l	1552	871
	Объем ванны и водопроводной системы / Pojemność wanny i obiegu hydraulicznego	l	1931	1098
	Вес нетто минибассейна / Ciężar netto	kg	411	265
	Вес минибассейна с полной нагрузкой / Ciężar spa przy pełnym obciążeniu	kg	2340	1362
	Нагрузка на пол / Obciążenie podłogi	kg/m <sup>2</sup>	628	552
Электрическая система System elektryczny	Тип питания / Typ zasilania		220-240V - 50Hz	220-240V - 50Hz
	Макс. расход с электронагревателем / Maks. Zużycie prądu z grzałką elektr.		6,5kW - 28A	6,5kW - 28A
	Электронагреватель / Grzałka elektryczna	kW	2,7	2,7
Насосы Pompy	Насос I / Pompa I		2HP/1,5kW - I скоростной / I szybkość	2HP/1,5kW - I скоростной / I szybkość
	Насос II / Pompa II		2HP/1,5kW - I скоростной / I szybkość	--
	Рециркуляционный насос / Pompa recyrkulacyjna		●	●
Water Management System	Система фильтрации System filtracji		ProClarity на 40 кв. футов с двойной степенью фильтрации. Система сбора листьев Pro Catch с фильтром ProClear на 60 кв. футов, поплавков ProClarity o powierzchni filtracyjnej 40 sq ft i dwustopniowej filtracji. System zbierania liści ProCatch z filtrem ProClear o powierzchni filtracyjnej 60 sq ft, Pływak	ProClarity на 40 кв. футов с двойной степенью фильтрации. Система сбора листьев Pro Catch с фильтром ProClear на 60 кв. футов, поплавков ProClarity o powierzchni filtracyjnej 40 sq ft i dwustopniowej filtracji. System zbierania liści ProCatch z filtrem ProClear o powierzchni filtracyjnej 60 sq ft, Pływak
	ClearRay™		●	●
Установка Instalacja	Freestanding		●	●
	Built-in		--	--
Оснастка Wyposażenie	Сиденья / Miejsca siedzące		4-5	3
	Lounge		1	1
	Форсунки / Dysze		39	21
	Blowers		--	--
	Подводная подсветка / Oświetlenie podwodne		Multicolor	Multicolor
	Водопад / Kaskada		1 с подсветкой / 1 podświetlana	1 с подсветкой / 1 podświetlana
	LCD Панель управления / LCD Panel sterowania		●	●
	Stereo System		○	○
		BLUWAVE™ Stereo System с дистанционным пультом, док-станция, aux, гнездо usb, Bluetooth®, радио FM, 4 колонок и 1 сабвуфером Zestaw Stereo BLUWAVE™ z pilotem, docking station, aux, port usb, Bluetooth®, radio FM, 4 głośników i 1 subwooferem		○ J1000
	Дистанционный пульт (вариант со стерео) Pilot (wersje z zestawem stereo)		○ J1000	○ J1000
	Индикатор системы (световой индикатор) Wskaźnik systemu (indicator light)		●	●
	Электронагреватель / Grzałka elektryczna		●	●
	Подголовник / Podglówek		4 с подсветкой / 4 podświetlone	1 с подсветкой / 1 podświetlany
	Smart Seal		○	○
	Цвета (чаша) Kolory (skorup)	Platinum		●
Desert Sand			●	●
Silver Pearl			●	●
Opal			●	●
Midnight			●	--
Caribbean Surf			●	--
Monaco			●	●
Titanium			●	--
Панели Panele	Синтетическое дерево Drewno syntetyczne	Brazilian Teak	●	●
		Silver Wood	●	●
		Roasted Chestnut	●	●
Крышка / Osłony		Ice Sunbed (ткань) / (materiał)	●	●
		Bordeaux (кожзаменитель) / (sztuczna skóra)	●	●
		Silver Wood (кожзаменитель) / (sztuczna skóra)	●	●

 Форсунка  
Dysze

 ● Включено  
Standard

 ○ За подробностями о комплектации обращайтесь к вашему дистрибьютору  
Skontaktuj się z twoim sprzedawcą w kwestii poszczególnych kompozycji



## ХАРАКТЕРИСТИКИ / DANE TECHNICZNE

## JLXL

Размеры Wymiary	Длина / Dł.	cm	213
	Ширина / Szer.	cm	213
	Высота / Wys.	cm	91
Вес и объем Ciężar i pojemność	Средний объем использования / Średnia pojemność użytkowa	l	1476
	Объем ванны и водопроводной системы / Pojemność wanny i obiegu hydraulicznego	l	1893
	Вес нетто минибассейна / Ciężar netto	kg	406
	Вес минибассейна с полной нагрузкой / Ciężar spa przy pełnym obciążeniu	kg	2298
	Нагрузка на пол / Obciążenie podłogi	kg/m <sup>2</sup>	621
Электрическая система System elektryczny	Тип питания / Typ zasilania		220-240V - 50Hz
	Макс. расход с электронагревателем / Maks. Zużycie prądu z grzałką elektr.		6,7kW - 29A
	Электронагреватель / Grzałka elektryczna	kW	2,7
Насосы Pompy	Насос 1 / Pompa 1		2HP/1,5kW - 2 скоростной / II szybkość
	Насос 2 / Pompa 2		2HP/1,5kW - 1 скоростной / I szybkość
	Насос 3 / Pompa 3		--
	Рециркуляционный насос / Pompa recyrkulacyjna		●
Water Management System	Фильтры / Filtr		2 картриджных фильтра на 75 кв.футов 2 Filtry na wkłady o powierzchni filtracyjnej 75 sq. Ft.
	ClearRay™		●
Установка Instalacja	Freestanding		●
	Built-in		--
Оснастка Wyposażenie	Сиденья / Miejsca siedzące		5-6
	Lounge		1
	Форсунки / Dysze		38
	Blowers		--
	Подводная подсветка / Oświetlenie podwodne		Multicolor
	Водопад / Kaskada		1
	LED Панель управления / LED Panel sterowania		●
	LCD Панель управления / LCD Panel sterowania		--
			○
	Stereo System		BLUEWAVE™ Stereo System с дистанционным пультом, док-станция, aux, гнездо usb, Bluetooth®, радио FM и 4 колонки Zestaw Stereo BLUEWAVE™ z pilotem, docking station, aux, port usb, Bluetooth®, radio FM i 4 głośników
	Дистанционный пульт (вариант со стерео) Pilot (wersje z zestawem stereo)		○
	Электронагреватель / Grzałka elektryczna		●
	Подголовник / Podglówek		3
Smart Seal		●	
Цвета (чаша) Kolory (skorup)	Platinum		●
	Silver Pearl		●
	Opal		●
	Monaco		●
	Titanium		●
Панели Panele	Синтетическое дерево Drewno syntetyczne	Brazilian Teak	●
		Roasted Chestnut	●
Крышка / Osłony		Bordeaux (кожзаменитель) / (sztuczna skóra)	●

**ХАРАКТЕРИСТИКИ / DANE TECHNICZNE**
**J385**
**J375**

			J385	J375
Размеры Wymiary	Длина / Dł.	cm	231	231
	Ширина / Szer.	cm	231	231
	Высота / Wys.	cm	96	96
Вес и объем Ciężar i pojemność	Средний объем использования / Średnia pojemność użytkowa	l	1893	1779
	Объем ванны и водопроводной системы / Pojemność wanny i obiegu hydraulicznego	l	2196	2196
	Вес нетто минибассейна / Ciężar netto	kg	415	407
	Вес минибассейна с полной нагрузкой / Ciężar spa przy pełnym obciążeniu	kg	2610	2601
	Нагрузка на пол / Obciążenie podłogi	kg/m <sup>2</sup>	598	596
Электрическая система System elektryczny	Тип питания / Typ zasilania		220-240V - 50Hz	220-240V - 50Hz
	Макс. расход с электронагревателем / Maks. Zużycie prądu z grzałką elektr.		6,7kW - 29A	6,7kW - 29A
	Электронагреватель / Grzałka elektryczna	kW	2,7	2,7
Насосы Pompy	Насос 1 / Pompa 1		2HP/1,5kW - 2 скоростной / 2 szybkość	2HP/1,5kW - 2 скоростной / 2 szybkość
	Насос 2 / Pompa 2		2HP/1,5kW - 2 скоростной / 2 szybkość	2HP/1,5kW - 2 скоростной / 2 szybkość
	Насос 3 / Pompa 3		--	--
	Рециркуляционный насос / Pompa recyrkulacyjna		●	●
Water Management System	Фильтры / Filtr		2 картриджных фильтра на 60 кв. футов 2 Filtry na wkłady o powierzchni filtracyjnej 60 sq. Ft.	2 картриджных фильтра на 60 кв. футов 2 Filtry na wkłady o powierzchni filtracyjnej 60 sq. Ft.
	ClearRay™		●	●
Установка Instalacja	Freestanding		●	●
	Built-in		--	--
Оснастка Wyposażenie	Сиденья / Miejsca siedzące		6-7	6
	Lounge		--	1
	Форсунки / Dysze		49	50
	Blowers		--	--
	Подводная подсветка / Oświetlenie podwodne		ProLites™ System	ProLites™ System
	Водопад / Kaskada		1 с подсветкой / 1 podświetlana	1 с подсветкой / 1 podświetlana
	LED Панель управления / LED Panel sterowania		●	●
	LCD Панель управления / LCD Panel sterowania		--	--
	Stereo System		○ BLUEWAVE™ Stereo System с дистанционным пультом, док-станция, aux, гнездо usb, Bluetooth®, радио FM и 4 колонки Zestaw Stereo BLUEWAVE™ z pilotem, docking station, aux, port usb, Bluetooth®, radio FM i 4 głośników	○ BLUEWAVE™ Stereo System с дистанционным пультом, док-станция, aux, гнездо usb, Bluetooth®, радио FM и 4 колонки Zestaw Stereo BLUEWAVE™ z pilotem, docking station, aux, port usb, Bluetooth®, radio FM i 4 głośników
	Дистанционный пульт (вариант со стерео) Pilot (wersje z zestawem stereo)		○	○
	Электронагреватель / Grzałka elektryczna		●	●
	Подголовник / Podgłówek		4 с подсветкой / 4 podświetlone	4 с подсветкой / 4 podświetlone
	Smart Seal		○	○
Цвета (чаша) Kolory (skorup)	Platinum		●	●
	Silver Pearl		●	●
	Opal		●	●
	Midnight		●	●
	Caribbean surf		●	●
	Monaco		●	●
Панели Panele	Синтетическое дерево Drewno syntetyczne	Brazilian Teak	●	●
		Silver Wood	●	●
		Roasted Chestnut	●	●
Крышка / Osłony	Bordeaux (кожзаменитель) / (sztuczna skóra)		●	●
	Silver Wood (кожзаменитель) / (sztuczna skóra)		●	●

Форсунок / Dysze
  Включено / Standard
  За подробностями о комплектации обращайтесь к вашему дистрибьютору / Skontaktuj się z twoim sprzedawcą w kwestii poszczególnych kompozycji

# premium



## ХАРАКТЕРИСТИКИ / DANE TECHNICZNE

			J365	J355	J345
Размеры Wymiary	Длина / Dł.	cm	231	231	213
	Ширина / Szer.	cm	213	213	213
	Высота / Wys.	cm	97	97	91
Вес и объем Ciężar i pojemność	Средний объем использования / Średnia pojemność użytkowa	l	1666	1514	1401
	Объем ванны и водопроводной системы / Pojemność wanny i obiegu hydraulicznego	l	1893	1855	1741
	Вес нетто минибассейна / Ciężar netto	kg	394	379	374
	Вес минибассейна с полной нагрузкой / Ciężar spa przy pełnym obciążeniu	kg	2285	2233	2114
	Нагрузка на пол / Obciążenie podłogi	kg/m <sup>2</sup>	587	573	574
Электрическая система System elektryczny	Тип питания / Typ zasilania		220-240V 50Hz	220-240V 50Hz	220-240V 50Hz
	Макс. расход с электронагревателем / Maks. Zużycie prądu z grzałką elektr.		6,7kW - 29A	6,7kW - 29A	6,7kW - 29A
	Электронагреватель / Grzałka elektryczna	kW	2,7	2,7	2,7
Насосы Pompy	Насос 1 / Pompa 1		2HP/1,5kW 1 скоростной / 1 szybkość	2HP/1,5kW 1 скоростной / 1 szybkość	2HP/1,5kW 1 скоростной / 1 szybkość
	Насос 2 / Pompa 2		2HP/1,5kW 1 скоростной / 1 szybkość	2HP/1,5kW 1 скоростной / 1 szybkość	2HP/1,5kW 1 скоростной / 1 szybkość
	Рециркуляционный насос / Pompa recyrkulacyjna		●	●	●
Water Management System	Фильтры / Filtr		2 картриджных фильтра на 60 кв. футов 2 Filtry na wkłady o powierzchni filtracyjnej 60 sq. Ft.	2 картриджных фильтра на 60 кв. футов 2 Filtry na wkłady o powierzchni filtracyjnej 60 sq. Ft.	2 картриджных фильтра на 60 кв. футов 2 Filtry na wkłady o powierzchni filtracyjnej 60 sq. Ft.
	ClearRay™		●	●	●
Установка Instalacja	Freestanding		●	●	●
	Built-in		--	--	--
Оснастка Wyposażenie	Сиденья / Miejsca siedzące		6-7	5-6	5-6
	Lounge		--	1	1
	Форсунки / Dysze		44	42	39
	Blowers		--	--	--
	Подводная подсветка / Oświetlenie podwodne		ProLites™ System	ProLites™ System	ProLites™ System
	Водопад / Kaskada		1 с подсветкой 1 podświetlana	1 с подсветкой 1 podświetlana	1 с подсветкой 1 podświetlana
	LED Панель управления / LED Panel sterowania		●	●	●
	Stereo System		○	○	○
	Дистанционный пульт (вариант со стерео) Pilot (wersje z zestawem stereo)		○	○	○
	Электронагреватель / Grzałka elektryczna		●	●	●
	Подголовник / Podgłówek		4 с подсветкой 4 podświetlone	3 с подсветкой 3 podświetlone	4 с подсветкой 4 podświetlone
	Smart Seal		○	○	○
	Цвета (чаша) Kolory (skorup)	Platinum		●	●
Silver Pearl			●	●	●
Opal			●	●	●
Midnight			●	●	●
Caribbean surf			●	●	●
Monaco			●	●	●
Titanium			●	●	●
Панели Panele	Синтетическое дерево Drewno syntetyczne		●	●	●
	Brazilian Teak		●	●	●
	Silver Wood		●	●	●
Крышка / Osłony	Roasted Chestnut		●	●	●
	Bordeaux (vinilpelle)		●	●	●
	Silver Wood (vinilpelle)		●	●	●

Форсунок  
Dysze

● Включено  
Standard

○ За подробностями о комплектации обращайтесь к вашему дистрибьютору  
Skontaktuj się z twoim sprzedawcą w kwestii poszczególnych kompozycji

**ХАРАКТЕРИСТИКИ / DANE TECHNICZNE**

			<b>J335</b>	<b>J325</b>	<b>J315</b>
Размеры Wymiary	Длина / Dł.	cm	213	193	193
	Ширина / Szer.	cm	213	213	168
	Высота / Wys.	cm	91	87	81
Вес и объем Ciężar i pojemność	Средний объем использования / Średnia pojemność użytkowa	l	1363	1363	871
	Объем ванны и водопроводной системы / Pojemność wanny i obiegu hydraulicznego	l	1703	1666	1060
	Вес нетто минибассейна / Ciężar netto	kg	342	312	259
	Вес минибассейна с полной нагрузкой / Ciężar spa przy pełnym obciążeniu	kg	2044	1976	1318
	Нагрузка на пол / Obciążenie podłogi	kg/m <sup>2</sup>	555	592	522
Электрическая система System elektryczny	Тип питания / Typ zasilania		220-240V 50Hz	220-240V 50Hz	220-240V 50Hz
	Макс. расход с электронагревателем / Maks. Zużycie prądu z grzałką elektr.		6,7kW - 29A	4,8kW - 21A	4,8kW - 21A
	Электронагреватель / Grzałka elektryczna	kW	2,7	2,7	2,7
Насосы Pompy	Насос 1 / Pompa 1		2HP/1,5kW 1 скоростной / 1 szybkość	2HP/1,5kW 2 скоростной / 2 szybkość	2HP/1,5kW 1 скоростной / 1 szybkość
	Насос 2 / Pompa 2		2HP/1,5kW 1 скоростной / 1 szybkość	--	--
	Рециркуляционный насос / Pompa recyrulacyjna		●	●	●
Water Management System	Фильтры / Filtr		2 картриджных фильтра на 60 кв. футов 2 Filtry na wkłady o powierzchni filtracyjnej 60 sq. Ft.	2 картриджных фильтра на 60 кв. футов 2 Filtry na wkłady o powierzchni filtracyjnej 60 sq. Ft.	2 картриджных фильтра на 60 кв. футов 2 Filtry na wkłady o powierzchni filtracyjnej 60 sq. Ft.
	ClearRay™		●	●	●
Установка Instalacja	Freestanding		●	●	●
	Built-in		--	--	--
Оснастка Wyposażenie	Сиденья / Miejsca siedzące		4-5	4-5	2-3
	Lounge		1	--	1
	Форсунки / Dysze		40	21	21
	Blowers		--	--	--
	Подводная подсветка / Oświetlenie podwodne		ProLites™ System	ProLites™ System	ProLites™ System
	Водопад / Kaskada		1 с подсветкой 1 podświetlana	1 с подсветкой 1 podświetlana	1 с подсветкой 1 podświetlana
	LED Панель управления / LED Panel sterowania		●	●	●
	Stereo System		○	○	○
	Дистанционный пульт (вариант со стерео) Pilot (wersje z zestawem stereo)		○	○	○
	Электронагреватель / Grzałka elektryczna		●	●	●
	Подголовник / Podgłówek		4 с подсветкой 4 podświetlone	4 с подсветкой 4 podświetlone	4 с подсветкой 4 podświetlone
	Smart Seal		○	○	○
	Цвета (чаша) Kolory (skorup)	Platinum		●	●
Silver Pearl			●	●	●
Opal			●	●	●
Midnight			●	●	--
Caribbean surf			●	●	--
Monaco			●	●	●
Titanium			●	●	--
Панели Panele	Синтетическое дерево Drewno syntetyczne		●	●	●
	Brazilian Teak		●	●	●
	Silver Wood		●	●	●
Крышка / Osłony	Bordeaux (vinilpelle)		●	●	●
	Silver Wood (vinilpelle)		●	●	●

 Форсунки  
Dysze

 ● Включено  
Standard

 ○ За подробностями о комплектации обращайтесь к вашему дистрибьютору  
Skontaktuj się z twoim sprzedawcą w kwestii poszczególnych kompozycji

# professional



Enjoy

## ХАРАКТЕРИСТИКИ / DANE TECHNICZNE

			Base	Enjoy	Top
Размеры Wymiary	Длина / Dł.	cm	250		250
	Ширина / Szer.	cm	250		250
	Высота / Wys.	cm	98		98
	Спа-пак - Длина / Spa Pack Dł. x Ширина / Szer.	cm	153 x 82		153 x 82
	Спа-пак - Высота / Spa Pack Wys.	cm	106/110		106/110
	Макс. расстояние до спа-пака / maks. odległość SPA Pack	m	6		6
	Размеры утепленного компенсационного бака Wymiary obniżona rynna przelewowa	cm	200 x 90 x 62		200 x 90 x 62
	Объем утепленного компенсационного бака Pojemność obniżonej rynny przelewowej	l	850		850
	Размеры стандартного компенсационного бака Wymiary standardowa rynna przelewowa	cm	100 x 120 x 130		100 x 120 x 130
Вес и объем Ciężar i pojemność	Средний объем использования / Średnia pojemność użytkowa	l	1700		1700
	Объем ванны и водопроводной системы / Pojemność wanny i obiegu hydraulicznego	l	2100		2100
	Вес нетто минибассейна / Ciężar netto	kg	250		250
	Вес минибассейна с полной нагрузкой / Ciężar spa przy pełnym obciążeniu	kg	2350		2350
	Нагрузка на пол / Obciążenie podłogi	kg/m <sup>2</sup>	2080		2080
	Нагрузка на пол spa pack / Obciążenie podłogi spa pack	kg/m <sup>2</sup>	260		260
	Нагрузка на пол утепленного компенсационного бака Obciążenie podłogi przy obniżonej rynnie przelewowej	kg/m <sup>2</sup>	500		500
	Нагрузка на пол компенсационного бака Obciążenie podłogi przy standardowej rynnie przelewowej	kg/m <sup>2</sup>	770		770
	Электрическая система System elektryczny	Spa Pack		Монофазный / Monofazowy	Монофазный / Monofazowy
Тип питания (евростандарт) / Typ zasilania (EU)			380/415V 3F+N	380/415V 3F+N	380/415V 3F+N
Тип питания (не евростандарт) / Typ zasilania (spoza UE)			220/245V F+N	220/240V 3F	220/240V 3F
Макс. расход с электронагревателем / Maks. Zużycie prądu z grzałką elektr.		kW	5,15	5,75	17
Макс. расход без электронагревателя / Maks. Zużycie prądu bez grzałki elektr.		kW	2,15	2,6	5
Электронагреватель / Grzałka elektryczna		kW	3	3	12
Теплообменник / Wymiennik ciepła		kcal/l	2,6	2,6	5
Насосы Pompy	Насос I / Pompa I		2,5 HP/1,8kW I скоростной / I szybkość	2,5 HP/1,8kW I скоростной / I szybkość	3 HP/2,2kW I скоростной / I szybkość
	Насос II / Pompa II		--	2,5 HP/1,8kW I скоростной / I szybkość	3 HP/2,2kW I скоростной / I szybkość
	Фильтрационный насос / Pompa filtrująca		0,75HP/0,56kW	0,75HP/0,56kW	0,75HP/0,56kW
Water Management System	Тип скиммера / Rodzaj skimmera		Внешняя решетка Kratka zewnętrzna	Внешняя решетка / Kratka zewnętrzna	
	Фильтры / Filtr		Песочный фильтр - I l m <sup>3</sup> /ч Filtr piaskowy - I l m <sup>3</sup> /h	Песочный фильтр - II l m <sup>3</sup> /ч Filtr piaskowy - II l m <sup>3</sup> /h	
Установка Instalacja	Built-in		●	●	●
Оснастка Wyposażenie	Сиденья / Miejsca siedzące		6	6	6
	Lounge		I	I	I
	Форсунки / Dysze		18	38	38
	Blowers		--	15	15
	Light System (многоцветная) / Light System (multicolor)		●	●	●
	Автоматический долив воды / Automatyczne napełnianie wodą		●	●	●
	Ароматерапия / Aromaterapia		--		●
	С компенсационным баком (стандарт) Z rynną przelewową (standard)		○		○
	С компенсационным баком (утепленным) Z rynną przelewową (obniżoną)		○		○
	Без компенсационного бака / bez rynny przelewowej		○		○
	Спа-пак монофазный без нагревателя Monofazowy Spa pack bez grzałki		○		○
	Спа-пак монофазный с нагревателем Monofazowy Spa pack z grzałką		○		○
	Спа-пак монофазный с теплообменником Monofazowy Spa pack z wymiennikiem ciepła		○		○
	Спа-пак трехфазный без нагревателя Trójfazowy Spa pack bez grzałki		--		○
Спа-пак трехфазный с нагревателем Trójfazowy Spa pack z grzałką		--		○	
Спа-пак трехфазный с теплообменником Trójfazowy Spa pack z wymiennikiem ciepła		--		○	
Оснастка дополнительно Wyposażenie opcja	Озоновый генератор / Ozonator		optional		optional
	Спа-пак booster kit / Spa Pack booster kit		optional		optional
Цвета (чаша) Kolory (skorup)	Белый / Biały		●		●
	Cobalt		●		●
	Platinum		●		●
Крышка / Osłony	Ice (кожзамениТЕЛЬ) / (sztuczna skóra)		●		●

Форсунок / Dysze
  Включено / Standard
  За подробностями о комплектации обращайтесь к вашему дистрибьютору / Skontaktuj się z twoim sprzedawcą w kwestii poszczególnych kompozycji



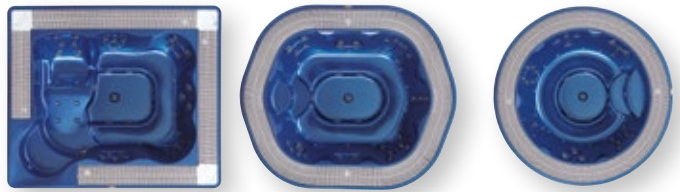

ХАРАКТЕРИСТИКИ / DANE TECHNICZNE

		Virginia Experience	Sienna Experience	Alimia Experience		
Размеры Wymiary	Длина / Dł.	cm	257	257	Ø 237	
	Ширина / Szer.	cm	219	219		
	Высота / Wys.	cm	98	98	98	
	SPA Pack - Длина / Dł. x Ширина / Szer.	cm	153 x 82	153 x 82	153 x 82	
	SPA Pack - Высота / Wys.	cm	106/110	106/110	106/110	
	Макс. расстояние до спа-пака / maks. odległość SPA Pack	m	6	6	6	
	Размеры утепленного компенсационного бака Wymiary obniżona rynna przelewowa	cm	200 x 90 x 62	200 x 90 x 62	200 x 90 x 62	
	Объем утепленного компенсационного бака Pojemność obniżonej rynny przelewowej	l	850	850	850	
	Размеры стандартного компенсационного бака Wymiary standardowa rynna przelewowa	cm	100 x 120 x 130	100 x 120 x 130	100 x 120 x 130	
	Объем стандартного компенсационного бака Pojemność standardowej rynny przelewowej	l	850	850	850	
Вес и объем Ciężar i pojemność	Средний объем использования / Średnia pojemność użytkowa	l	1700	1430	1350	
	Объем ванны и водопроводной системы / Pojemność wanny i obiegu hydraulicznego	l	2100	1760	1660	
	Вес нетто минибассейна / Ciężar netto	kg	250	200	180	
	Вес минибассейна с полной нагрузкой / Ciężar spa przy pełnym obciążeniu	kg	2350	1960	1840	
	Нагрузка на пол / Obciążenie podłogi	kg/m <sup>2</sup>	2080	2063	1643	
	Нагрузка на пол спа pack / Obciążenie podłogi spa pack	kg/m <sup>2</sup>	260	260	260	
	Нагрузка на пол утепленного компенсационного бака Obciążenie podłogi przy obniżonej rynnie przelewowej	kg/m <sup>2</sup>	500	500	500	
Нагрузка на пол компенсационного бака Obciążenie podłogi przy standardowej rynnie przelewowej	kg/m <sup>2</sup>	770	770	770		
Электрическая система System elektryczny	Spa Pack		Monof. / Трехф./Trójf.	Monof. / Трехф./Trójf.	Monof. / Трехф./Trójf.	
	Тип питания (евростандарт) / Typ zasilania (EU)		380/415V 3F+N	380/415V 3F+N	380/415V 3F+N	
	Тип питания (не евростандарт) / Typ zasilania (spoza UE)		220/240V 3F	220/240V 3F	220/240V 3F	
	Макс. расход с электронагревателем / Maks. Zużycie prądu z grzałką elektr.	kW	5,75	17	5,75	17
	Макс. расход без электронагревателя / Maks. Zużycie prądu bez grzałki elektr.	kW	2,6	5	2,6	5
	Электронагреватель / Grzałka elektryczna	kW	3	12	3	12
Насосы Pompy	Насос 1 / Pompa 1		3 HP/2,2kW I скоростью / I szybkość	3 HP/2,2kW I скоростью / I szybkość	3 HP/2,2kW I скоростью / I szybkość	
	Насос 2 / Pompa 2		3 HP/2,2kW I скоростью / I szybkość	3 HP/2,2kW I скоростью / I szybkość	3 HP/2,2kW I скоростью / I szybkość	
	Фильтрационный насос / Pompa filtrująca		0,75HP/0,56kW	0,75HP/0,56kW	0,75HP/0,56kW	
Water Management System	Тип скиммера / Rodzaj skimmera		Внешняя решетка Kratka zewnętrzna	Внешняя решетка Kratka zewnętrzna	Внешняя решетка Kratka zewnętrzna	
	Фильтры / Filtr		Песочный фильтр - 11 м <sup>3</sup> /ч Filtr piaskowy - 11 m <sup>3</sup> /h	Песочный фильтр - 11 м <sup>3</sup> /ч Filtr piaskowy - 11 m <sup>3</sup> /h	Песочный фильтр - 11 м <sup>3</sup> /ч Filtr piaskowy - 11 m <sup>3</sup> /h	
Установка / Instalacja	Build-in		●	●	●	
Equipamientos Equipamientos	Сиденья / Miejsca siedzące		6-7	7-8	6-7	
	Lounge		1	--	--	
	Форсунок / Dysze		34	30	28	
	Blowers		16	16	16	
	Light System (многоцветная) / Light System (multicolor)		●	●	●	
	Автоматический долив воды / Automatyczne napełnianie wodą		●	●	●	
	Ароматерапия / Aromaterapia		●	●	●	
	С компенсационным баком (стандарт) Z rynną przelewową (standard)		○	○	○	
	С компенсационным баком (утепленным) Z rynną przelewową (obniżoną)		○	○	○	
	Без компенсационного бака / bez rynny przelewowej		○	○	○	
	Spa-пак монофазный без/с нагревателя Monofazowy Spa pack bez/z grzałki		○	○	○	
	Spa-пак монофазный с теплообменником Monofazowy Spa pack z wymiennikiem ciepła		○	○	○	
	Spa-пак трехфазный без/с нагревателя Trójfazowy Spa pack bez/z grzałki		○	○	○	
	Spa-пак трехфазный с теплообменником Trójfazowy Spa pack z wymiennikiem ciepła		○	○	○	
Оснастка дополнительно Wyposażenie opcja	Озоновый генератор / Ozonator		Дополнительно / Opcja	Дополнительно / Opcja	Дополнительно / Opcja	
	Spa-пак booster kit / Spa Pack booster kit		Дополнительно / Opcja	Дополнительно / Opcja	Дополнительно / Opcja	
Цвета (чаша) Kolory (skorup)	Белый / Biały		●	●	●	
	Cobalt		●	●	●	
	Platinum		●	●	●	
Крышка / Osłony	Ice (кожаменитель) / (sztuczna skóra)		●	●	●	

Форсунок / Dysze
  Включено / Standard
  За подробностями о комплектации обращайтесь к вашему дистрибьютору / Skontaktuj się z twoim sprzedawcą w kwestii poszczególnych kompozycji

## JACUZZI EUROPE S.p.A.

Socio Unico

Direzione e Coordinamento

Jacuzzi Brands, Corp. (USA)

S.S. Pontebbana Km 97,200

33098 Valvasone - Arzene (PN) Italia

Tel. +39-0434-859111

Fax +39-0434-85278

[www.jacuzzi.it](http://www.jacuzzi.it)

[www.jacuzzi.eu](http://www.jacuzzi.eu)

[info@jacuzzi.eu](mailto:info@jacuzzi.eu)

## JACUZZI BATHROOM ESPAÑA S.L.

Sociedad unipersonal

A Company of

Jacuzzi Brands, Corp. (USA)

Comte Urgell, 252 local 4

08036 Barcelona

Telf. +34 93 2385031

Fax +34 93 2385032

[www.jacuzzi.es](http://www.jacuzzi.es)

[www.jacuzzi.eu](http://www.jacuzzi.eu)

[info-es@jacuzzi.eu](mailto:info-es@jacuzzi.eu)

## JACUZZI SPA & BATH LIMITED

Jacuzzi Spa and Bath Limited

Old Mill Lane

Low Road

Hunslet

Leeds

LS10 1RB

Tel. +44 (0)113 272 7441

[www.jacuzzi.co.uk](http://www.jacuzzi.co.uk)

[hottubsales@jacuzziemea.com](mailto:hottubsales@jacuzziemea.com)

## JACUZZI WHIRLPOOL GmbH

Humboldtstr. 30/32

D-70771 Leinfelden-Echterdingen

Deutschland

Tel. +49 (0)711 933247-40

Fax +49 (0)711 933247-50

[www.jacuzzi.de](http://www.jacuzzi.de)

[www.jacuzzi.eu](http://www.jacuzzi.eu)

[info-de@jacuzzi.eu](mailto:info-de@jacuzzi.eu)

## JACUZZI FRANCE SAS

8, route de Paris

03305 CUSSET

FRANCE

Tél: +33 (0)4 70 30 90 50

Fax +33 (0)4 70 97 41 90

[www.jacuzzi.fr](http://www.jacuzzi.fr)

[www.jacuzziifrance.com](http://www.jacuzziifrance.com)

[info@jacuzziifrance.com](mailto:info@jacuzziifrance.com)

Для установки изделий всегда обращайтесь к техническим характеристикам и руководствам, которые можно скачать на сайте [www.jacuzzi.eu](http://www.jacuzzi.eu)

Instalacji produktu należy dokonać według dokumentacji technicznej oraz instrukcji podanych na stronie internetowej [www.jacuzzi.eu](http://www.jacuzzi.eu)

Приведенные данные и характеристики являются для фирмы Jacuzzi необязательными. Компания оставляет за собой право внесения тех изменений, которые будут признаны необходимыми, без обязательства предварительного уведомления или замены.

Powyższe dane oraz opis nie są wiążące dla Jacuzzi, która zastrzega sobie prawo do wnoszenia zmian uznanych przez nią za stosowne, bez obowiązku uprzedzenia lub wymiany.

Foto: Gianni Antoniali/Ikon, Alessandro Paderni/Eye Studio

Render 3D: Neiko srl

Concept and graphic project: The Ad Store Italia





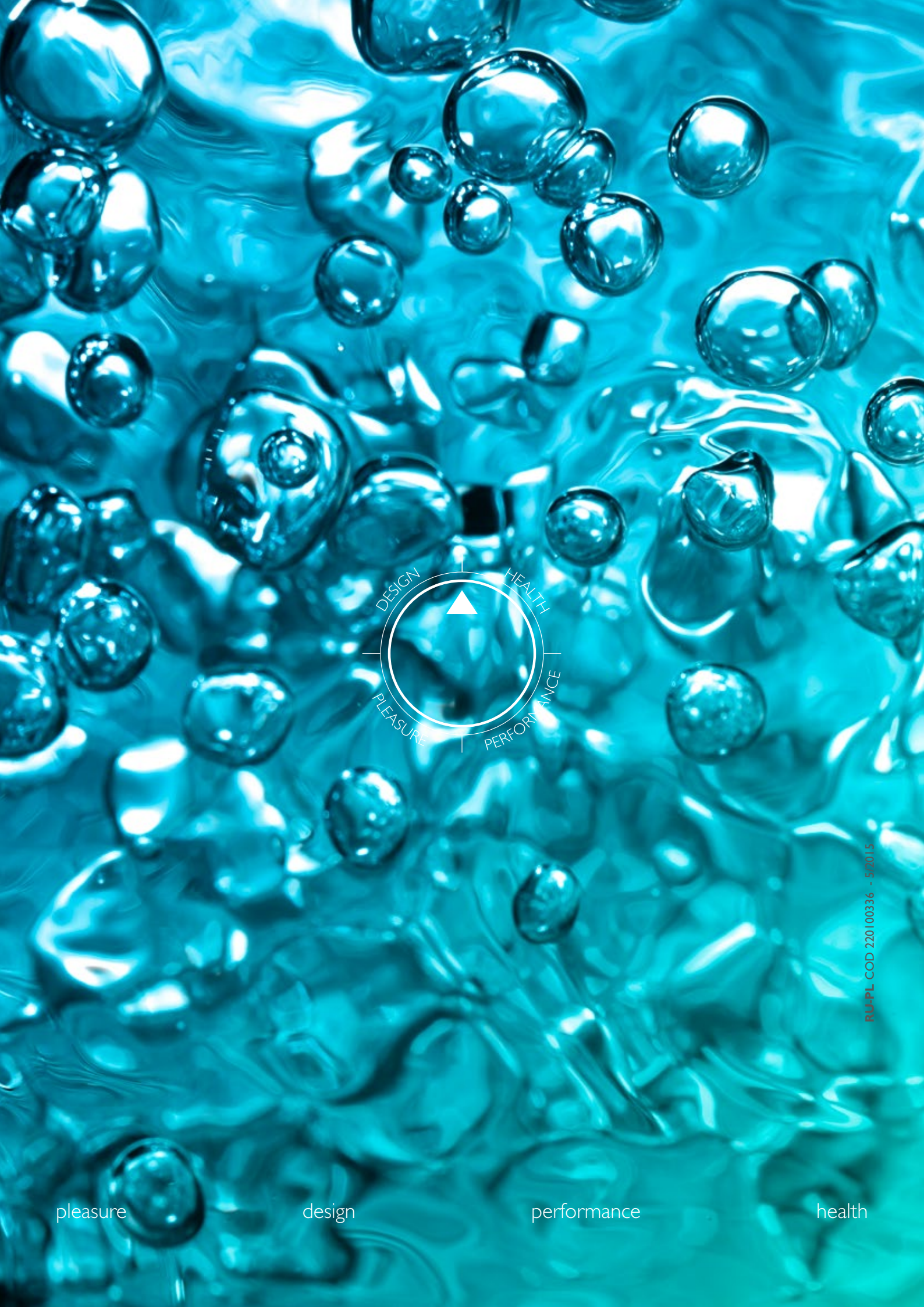

pleasure

design

performance

health